

# Multilingual Version

[English](#)

[中文](#)

[日本語](#)

[Deutsch](#)

[Español](#)

[Français](#)

# HD VIDEO RECORDER SERIES

## & Quick Start

Please read instructions thoroughly before operation and retain it for future reference.

Online manual download: [www.surveillance-download.com/user/h0401.swf](http://www.surveillance-download.com/user/h0401.swf)



## IMPORTANT SAFEGUARD



All lead-free products offered by the company comply with the requirements of the European law on the Restriction of Hazardous Substances (RoHS) directive, which means our manufacture processes and products are strictly "lead-free" and without the hazardous substances cited in the directive.



The crossed-out wheeled bin mark symbolizes that within the European Union the product must be collected separately at the product end-of-life. This applies to your product and any peripherals marked with this symbol. Do not dispose of these products as unsorted municipal waste. Contact your local dealer for procedures for recycling this equipment.



This is a class A product. In a domestic environment this product may cause radio interference in which case the user may be required to take adequate measures.

### ***Federal Communications Commission Interference Statement***

This equipment has been tested and found to comply with the limits for a Class A digital device, pursuant to Part 15 of the FCC Rules. These limits are designed to provide reasonable protection against harmful interference when the equipment is operated in a commercial environment. This equipment generates, uses, and can radiate radio frequency energy and, if not installed and used in accordance with the instruction manual, may cause harmful interference to radio communications. Operation of this equipment in a residential area is likely to cause harmful interference in which case the user will be required to correct the interference at his own expense.

This device complies with Part 15 of the FCC Rules. Operation is subject to the following two conditions:

- (1) This device must not cause harmful interference, and
- (2) This device must accept any interference received, including interference that may cause undesired operation.

### ***Disclaimer***

We reserve the right to revise or remove any content in this manual at any time. We do not warrant or assume any legal liability or responsibility for the accuracy, completeness, or usefulness of this manual. The content of this manual is subject to change without notice.

This product doesn't have a standby / off mode.

## ***MPEG4 Licensing***

THIS PRODUCT IS LICENSED UNDER THE MPEG4 VISUAL PATENT PORTFOLIO LICENSE FOR THE PERSONAL AND NON-COMMERCIAL USE OF A CONSUMER FOR (i) ENCODING VIDEO IN COMPLIANCE WITH THE MPEG4 VISUAL STANDARD ("MPEG-4 VIDEO") AND/OR (ii) DECODING MPEG4 VIDEO THAT WAS ENCODED BY A CONSUMER ENGAGED IN A PERSONAL AND NON-COMMERCIAL ACTIVITY AND/OR WAS OBTAINED FROM A VIDEO PROVIDER LICENSED BY MPEG LA TO PROVIDE MPEG4 VIDEO. NO LICENSE IS GRANTED OR SHALL BE IMPLIED FOR ANY OTHER USE. ADDITIONAL INFORMATION INCLUDING THAT RELATING TO PROMOTIONAL INTERNAL AND COMMERCIAL USES AND LICENSING MAY BE OBTAINED FROM MPEG LA, LLC. SEE [HTTP://WWW.MPEGLA.COM](http://www.mpegla.com).

## ***GPL Licensing***



This product contains codes which are developed by Third-Party-Companies and which are subject to the GNU General Public License ("GPL") or the GNU Lesser Public License ("LGPL").

The GPL Code used in this product is released without warranty and is subject to the copyright of the corresponding author.

Further source codes which are subject to the GPL-licenses are available upon request.

We are pleased to provide our modifications to the Linux Kernel, as well as a few new commands, and some tools to get you into the code. The codes are provided on the FTP site, and please download them from the following site or you can refer to your distributor:





<http://download.dvrtw.com.tw/GPL/NVR/T-Series/linux.tar.gz>

# 1. HARDWARE OVERVIEW

## 1.1 Front Panel

**Note:** The functions on the front panel and rear panel may vary, depending on the mode you have.

### 1) LED indicators

Alarm or 	An alarm event occurs.
Internet or 	The device is connected to Internet.
e-SATA	An external disk array is connected.
 *	This device is power-supplied.
 *	The device is connected to LAN.
Record*	Recording is on.
HDD*	Hard disks are installed in the device and connected well.

\* For Selected models only

### 2) USB port ()

Insert a compatible USB flash drive for video backup.

**Note:** For the compatible list of USB flash drives, please refer to "APPENDIX 1 COMPATIBLE USB FLASH DRIVE LIST" at page 9.

### 3) Mouse port ()

Insert a mouse for function operation.

## 1.2 Rear Panel

### 1) eSATA

This port is used to connect a storage device supporting eSATA interface; for instance, a disk array.

**Note:** Please purchase a disk array supporting Linux system to ensure your device works properly. For the compatible list, please refer to "APPENDIX 5 DISK ARRAY COMPATIBLE LIST" at page 15.

**Note:** If the disk array is not connected or detected well, check the mode of your disk array, or do a reset default on your disk array and try again.

### 2) HDMI

This port is used to connect the monitor, which supports HDMI interface.

**Note:** Direct connection to the monitor, which supports VGA or composite interface, is not supported. Please prepare a converter in advance.

### 1) VGA (for selected models only)

This port is used to connect the monitor which supports VGA interface.

### 3) WAN (or INTERNET)

This port is used to connect your device to Internet.

### 4) DC IN

Connect the device to power with the regulated adapter.

### 5) (Power switch)

Switch to "–" to turn on the power, and "O" to turn off the power.

6) AUDIO OUT (for selected models only)

Connect to a speaker.

7) Video Input (w/PoN) (for selected models only)

They are used to connect IP cameras locally. This device supports PoN (power-over-network), which could provide power to all connected cameras. No power adapters are needed for cameras.

8) Video Input (w/PoE) (for selected models only)

They are used to connect IP cameras locally. This device supports PoE (power-over-ethernet), which could provide power to all connected cameras. No power adapters are needed for cameras.

9) LAN (for selected models only)

This port is used to connect IP cameras to this device with a hub (if necessary) locally.

10) EXTERNAL I/O (for selected models only)

Insert the supplied external I/O block, and users are able to connect external devices.

## 2. CONNECTION

### 2.1 Camera IP Configurations by LAN

Auto mode is to simplify the complicated network settings within three minutes. The connection mode of the LAN port is "AUTO" by default. This mode is suitable when the LAN port of the device is connected to a hub.

**Note:** SETTING Path:  (ADVANCED CONFIG) → NETWORK → LAN → MODE.

#### Type 1

Connect IP cameras as many as your recorder supports:

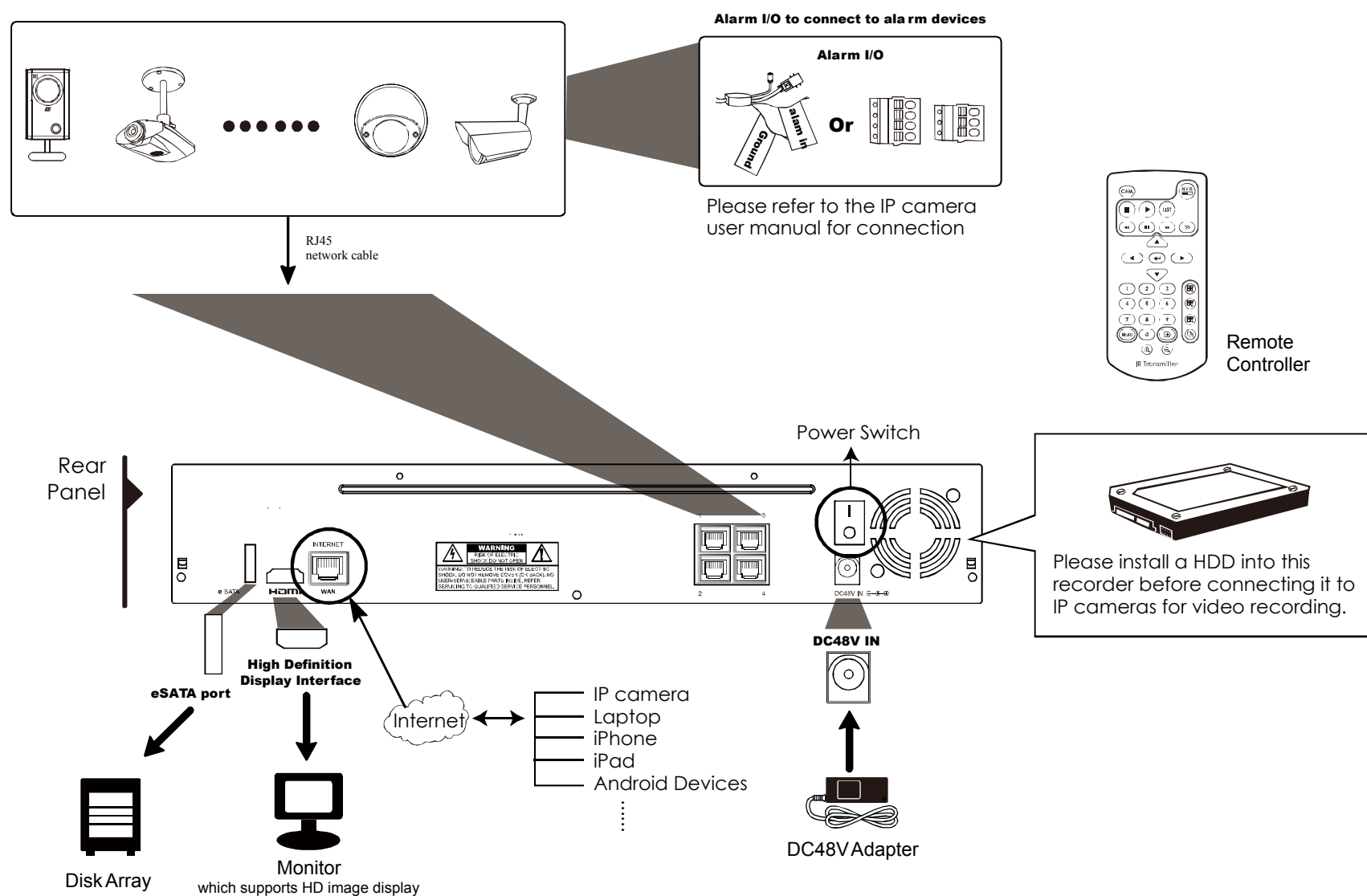

**Note:** For access this recorder remotely with your mobile device or laptop, you need to connect this recorder to Internet. For details, please get the setup manual from the supplied CD or from [www.surveillance-download.com/user/network\\_setup/network\\_setup\\_recorder.pdf](http://www.surveillance-download.com/user/network_setup/network_setup_recorder.pdf).



**Type 2**

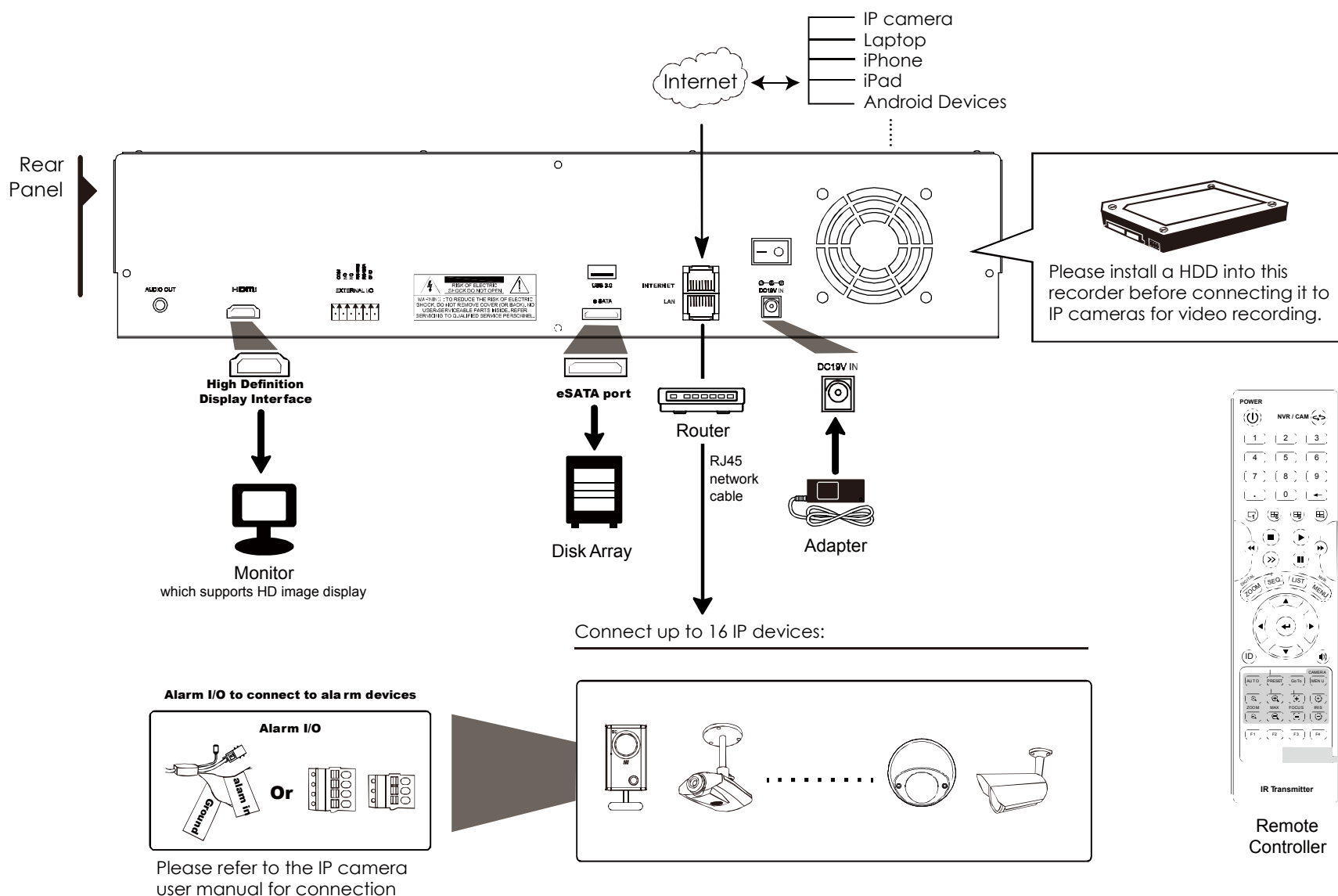

**Note:** For access this recorder remotely with your mobile device or laptop, you need to connect this recorder to Internet. For details, please get the setup manual from the supplied CD or from [www.surveillance-download.com/user/network\\_setup/network\\_setup\\_recorder.pdf](http://www.surveillance-download.com/user/network_setup/network_setup_recorder.pdf).

The device will **automatically** configure the IP address of a camera connected by LAN if:

- The connected IP camera is our brand's IP camera.
- Reset the IP camera to default value (the default IP configuration method of the camera is "DHCP").
- The camera is powered on before the device is powered on.

If the device **doesn't** configure the IP address of your camera automatically as described above, your IP camera might **NOT** be:

- Our brand's IP camera.
- Set to "DHCP" as its default IP configuration method.

To solve this, use our brand's IP camera, and reconfigure its IP address to 10.1.1.xx (xx ranges from 11 ~ 253), in the same network segment as the device.

- a) Move your mouse to the left side of the screen to show the quick bar, and select . You'll see the list of every connected IP camera with its connection status to this device and MAC address.
- b) Select the IP address which is not used, and select "SETUP".

IP SEARCH					
IP	PORT	MAC	TYPE	PROTOCOL	STATUS
10.1.1.12	88	00:0e:53:e5:9a:f1	IP CAMERA	AVTECH	CONNECTED TO CH1
10.1.1.12	88	UNKNOWN	IP CAMERA	ONVIF	CONNECTED TO CH1
10.1.1.13	88	00:0e:53:a6:91:18	IP CAMERA	AVTECH	CONNECTED TO CH2
10.1.1.13	88	UNKNOWN	IP CAMERA	ONVIF	CONNECTED TO CH2
10.1.2.14	88	00:0e:53:a5:9f:a2	SWITCH	AVTECH	UNUSED
10.1.2.14	88	00:0e:53:a5:9f:a2	SWITCH	AVTECH	UNUSED
10.1.1.15	88	00:0e:53:e1:4e:k5	IP CAMERA	AVTECH	CONNECTED TO CH3
10.1.1.15	88	UNKNOWN	IP CAMERA	ONVIF	CONNECTED TO CH3
10.1.1.16	88	00:0e:53:s5:3e:h6	IP CAMERA	AVTECH	CONNECTED TO CH4
10.1.1.16	88	UNKNOWN	IP CAMERA	ONVIF	CONNECTED TO CH4
10.1.1.17	88	00:0e:53:e6:4b:26	IP CAMERA	AVTECH	CONNECTED TO CH5
10.1.1.17	88	UNKNOWN	IP CAMERA	ONVIF	CONNECTED TO CH5

↕
CONNECT
SETUP
EXIT

- c) Select "DHCP" in "NETWORK TYPE".
- d) Click "APPLY" and "EXIT" to save your changes.

SETUP	
NETWORK TYPE	DHCP
IP	10.1.1.14
PORT	88
USER NAME	admin
PASSWORD	*****
NETMASK	255.0.0.0
GATEWAY	10.1.1.10
PRIMARY DNS	168.95.1.1

APPLY
EXIT

- e) The device will then detect the IP camera and display images soon.

## 2.2 Manual Connection Setup

**Note:** SETTING Path:  (ADVANCED CONFIG) → CONNECTION.

To manually assign the address of your camera connected locally, click “URI” to modify.

ADVANCED CONFIG			
<b>CONNECTION</b>	CHANNEL	URI	CONFIG
CAMERA	CH1	AVTECH://ip_office.ddns.eagleeyes.tw:80	SETUP
DETECTION	CH2	ONVIF://10.1.1.14:88	SETUP
ALERT	CH3	AVTECH://10.1.1.30:88	SETUP
NETWORK	CH4	AVTECH://10.1.1.12:88	SETUP
DISPLAY			
RECORD			
NOTIFY			
PSE			
MULTICASTING			
EXIT			

**Note:** To configure this recorder to access other IP camera connected remotely for live viewing or video backup, you need to connect this recorder to Internet first. For details, please get the setup manual from the supplied CD or from [www.surveillance-download.com/user/network\\_setup/network\\_setup\\_recorder.pdf](http://www.surveillance-download.com/user/network_setup/network_setup_recorder.pdf).

# 3. USER INTERFACE

## 3.1 Local

### 3.1.1 Device Status

**Note:** The functions shown may vary based on the model or the access user level you use.

	Key lock		Key unlock
	Channel lock		Channel unlock
	USB flash drive / device connected		No USB device connected
	Timer record on		Timer record off
	Overwrite on		Overwrite off
	Sequence mode on		Sequence mode off
	PTZ mode on		PTZ mode off
	Backup event queued and USB flash drive needed		USB flash drive full
	CPU loading		

**Network Status:**

	(WAN) Internet connected		(WAN) Internet disconnected
	(WAN) Local connection		
	(LAN) Auto mode –Mbit/s		(LAN) Auto mode – Gbit/s
	(LAN) DHCP / Static IP mode		(LAN) Camera disconnected

### 3.1.2 Channel Status

**Note:** The functions shown may vary based on the model or the access user level you use.

	Auto search on		Auto search off		Original size		Fit to screen
	Live audio on		Audio off		Audio playback on		Audio playback off
	Recording		PTZ control		Alarm event		Motion event
	Live information		Playback information		Digital zoom		Channel Playback
	Quick camera control						





### 3.1.3 Quick Operation

Move to the arrow mark to extend the quick menu bar and show the four functions as follows:

	Click to show the channel switch panel and select the channel you want.
	Click to display the playback control panel, and click  to play the latest recorded video clip, or click  to enter the search list.
	Click to open the IP search window and check the current connection status of each channel.
	Click to show the power off panel to either halt or reboot the system.











### 3.1.4 Main Menu

Right-click anywhere on the screen to show the main menu as follows, and right-click again to exit.

	QUICK START	Click to set the status display, image settings, and date & time.
	SYSTEM	Click to set the system configurations.
	EVENT INFORMATION	Click to enter the event search menu.
	ADVANCED CONFIG	Click to set CONNECTION, CAMERA, DETECTION, ALERT, NETWORK, DISPLAY, RECORD, NOTIFY*, PSE* and MULTICASTING*.
	SCHEDULE SETTING	Click to set record timer and event timer.

\* For selected models only

### 3.1.5 Playback Panel

	Fast Forward	Increase the speed for fast forward.
	Fast Rewind	Increase the speed for fast rewind.
	Play / Pause	Click to play the latest recorded video clip immediately, and click again to pause. In the pause mode, click  once to get one frame forward, and click  to get one frame rewind.
	Stop	Click to stop the video playback.
	Slow Playback	Click once to get 1/4X speed playback, and click twice to get 1/8X speed playback.
	Previous / Next Hour	Click to jump to the next / previous time interval in an hour, for example, 11:00 ~ 12:00 or 14:00 ~ 15:00, and start playing the earliest event video clip recorded during this whole hour.
	Quick Search	Click to enter the quick search menu for specific record data search.
	Repeat	Click to set point A and point B in a video clip, and the system will play only the specified range in that clip.
	Backup	Click to open the backup menu for video backup.

## APPENDIX 1 COMPATIBLE USB FLASH DRIVE LIST

Please upgrade the firmware to the latest version to ensure the accuracy of the following table. If the USB flash drive is not supported by this device, you will see  on the screen.

**Note:** Please use your PC to format the USB flash drive as "FAT32".

**Note:** You can backup up to 2GB video data for one-time USB backup. To backup more data, please set the time & channel(s) you want, and start USB backup again.

MANUFACTURER	MODEL	CAPACITY
Transcend	JFV35	4GB
	JFV30	8GB
Kingston	DataTraveler	1GB
PQI	U172P	4GB
Apacer	AH320	2GB
	AH320A	8GB
	AH220	1GB
	AH320	4GB
A-data	RB-18	1GB
Sandisk	Cruzer Micro	2GB
	Cruzer Micro	4GB
	Cruzer4-pk	2GB
Netac	U208	1GB
MSI	F200	4GB
SONY	Micro Vault Tiny 2GB	2GB
	Micro Vault Tiny 4GB	4GB
	Micro Vault Tiny	1GB

## APPENDIX 2 COMPATIBLE HARD DISK LIST

Please upgrade the firmware of the device to the latest version to ensure the accuracy of the following table.

**Note:** It's necessary to install a hard disk first before firmware upgrade to ensure the upgrade process works properly.

**Note:** To use a green hard disk, use **ONLY** the hard disk designed especially for surveillance to ensure the device works properly.

MANUFACTURER	MODEL	CAPACITY	ROTATION
Seagate	ST250DN000	250GB	7200 rpm
	ST3320613AS	320GB	7200 rpm
	ST33500320AS	500GB	7200 rpm
	ST3500410SV	500GB	7200 rpm
	ST3750330AS	750GB	7200 rpm
	ST31000525SV	1000GB	7200 rpm
	ST31000340AS	1000GB	7200 rpm
	ST2000DM001	2TB	7200 rpm
	ST2000VX000	2TB	7200 rpm
	ST3000VX000	3TB	7200 rpm
	ST1000VM002	1TB	7200 rpm
WD	WD2500AAKX	250GB	7200 rpm
	WD2500AAKX	250GB	7200 rpm
	WD3200AAKS	320GB	7200 rpm
	WD5000AACS	500GB	7200 rpm
	WD5000AZRX	500GB	7200 rpm
	WD6400AAKS	640GB	7200 rpm
	WD7500AAKS	750GB	7200 rpm
	WD10EADS	1TB	7200 rpm
	WD10EALX	1TB	7200 rpm
	WD10EURX	1TB	7200 rpm
	WD15EADS	1.5TB	7200 rpm
	WD20EADS	2TB	7200 rpm
	WD20EURS	2TB	7200 rpm
	WD2002FAEX	2TB	7200 rpm
	WD20EARS	2TB	7200 rpm
	WD30EURX	3TB	7200 rpm
	WD30EFRX	3TB	7200 rpm
WD20EFRX	2TB	7200 rpm	
Maxtor	STM3500320AS	500GB	7200 rpm
	STM3750330AS	750GB	7200 rpm
HITACHI	HDT725032VLA360	320GB	7200 rpm
	HDS7211050DLE630	500GB	7200 rpm
	HDS721010KLA330	1000GB	7200 rpm
	HDS723020BLA642	2TB	7200 rpm
TOSHIBA	DT01ACA050	500G	7200 rpm
	DT01ABA050V	500G	7200 rpm
	DT01ABA100V	1TB	7200 rpm

\*For 4CH & 8CH models only

## APPENDIX 3 HARD DISK INSTALLATION

**Note:** It's necessary to install a hard disk first before firmware upgrade to ensure the upgrade process works properly.

Step1: Remove the top cover, and find the hard disk connector and bracket in the device.

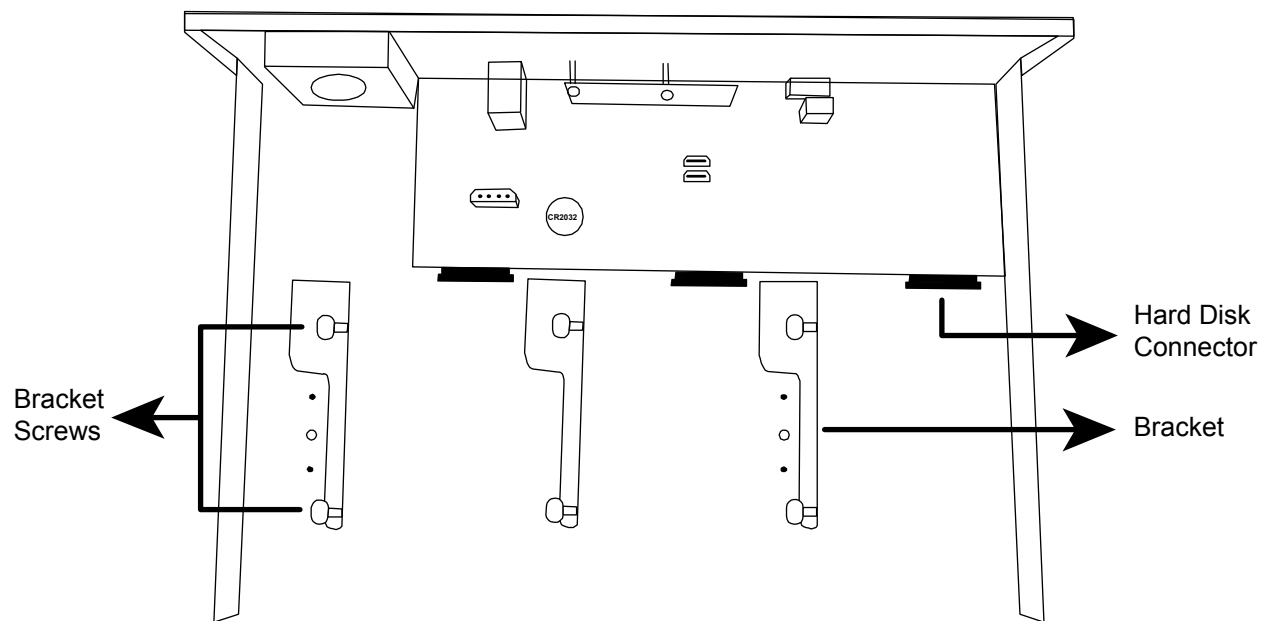

Step2: Get a compatible hard disk. With the PCB side facing down, insert the hard disk to one of the hard disk connector.

**Note:** To use a green hard disk, use **ONLY** the hard disk designed especially for surveillance to ensure the device works properly.

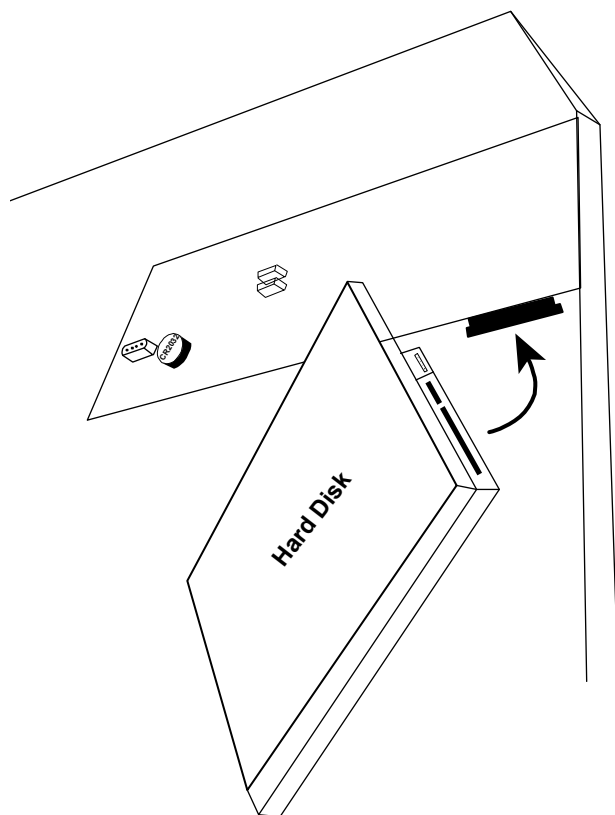



Step3: Fasten the hard disk to the bracket by securing the screws on the bracket.

**Note:** You may find screws in the sales package.

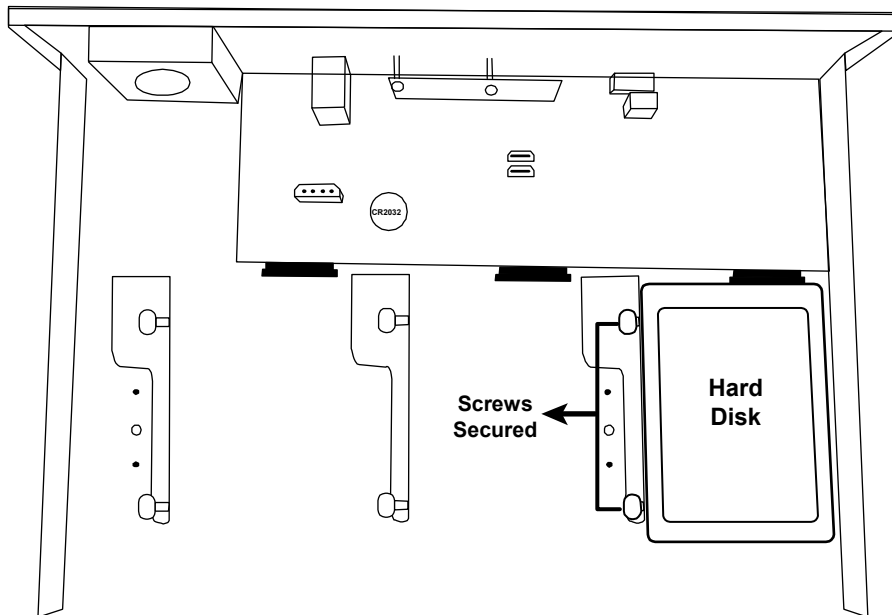

**Note:** For the 16CH model, you may purchase a bracket accessory separately to install two more hard disks in this device.

Step4: Replace the top cover and fasten the screws you loosened in Step1.

## ■ Type 2

**Note:** It's necessary to install a hard disk first before firmware upgrade to ensure the upgrade process works properly.

Step1: Remove the top cover, and find the hard disk connector and bracket in the device.

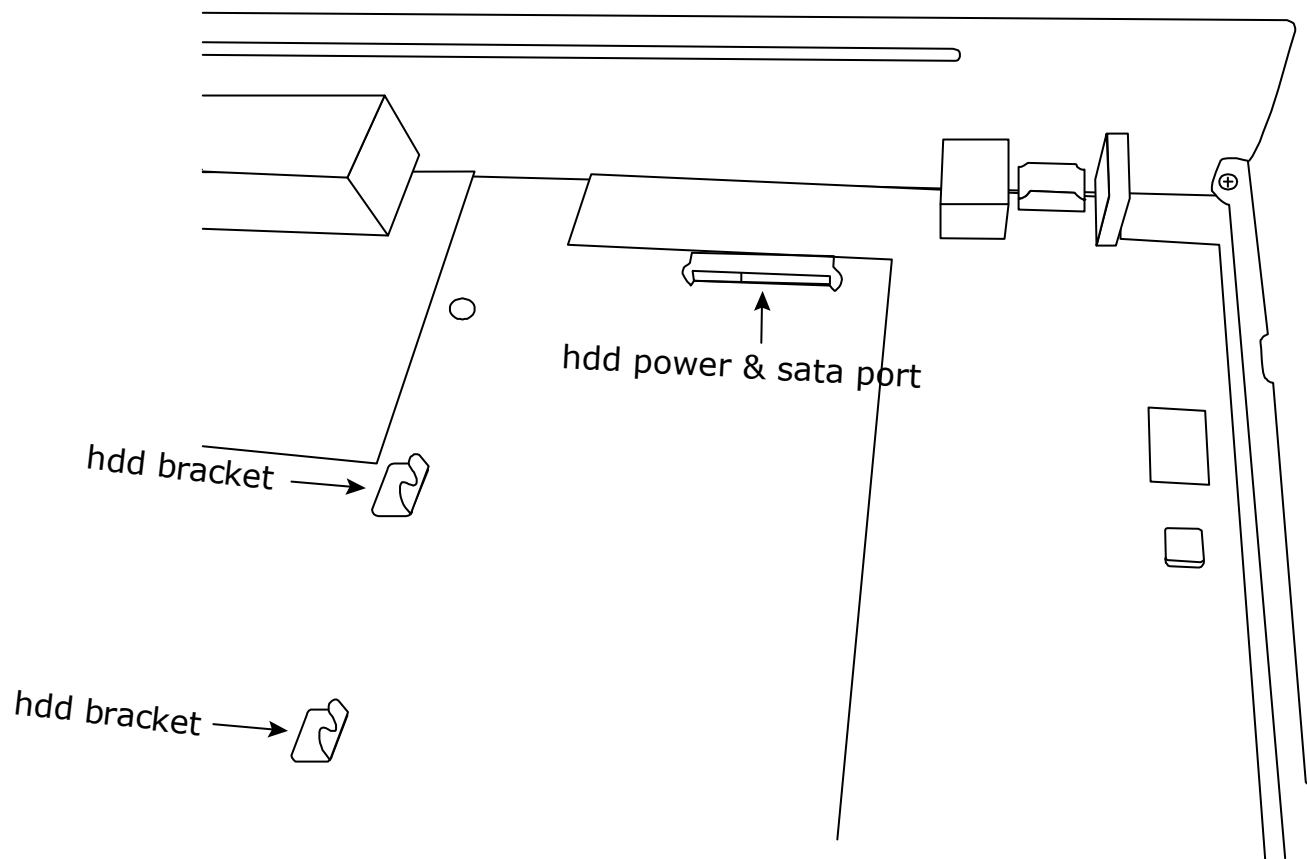

Step2: Get a compatible hard disk. With the PCB side facing down, align the hard disk with the hard disk power & sata port, and insert the hard disk.

---

**Note:** To use a green hard disk, use **ONLY** the hard disk designed especially for surveillance to ensure the device works properly.

---

Step3: Fasten the hard disk to the bracket by securing the screws on the bracket.

---

**Note:** You may find screws in the sales package.

---

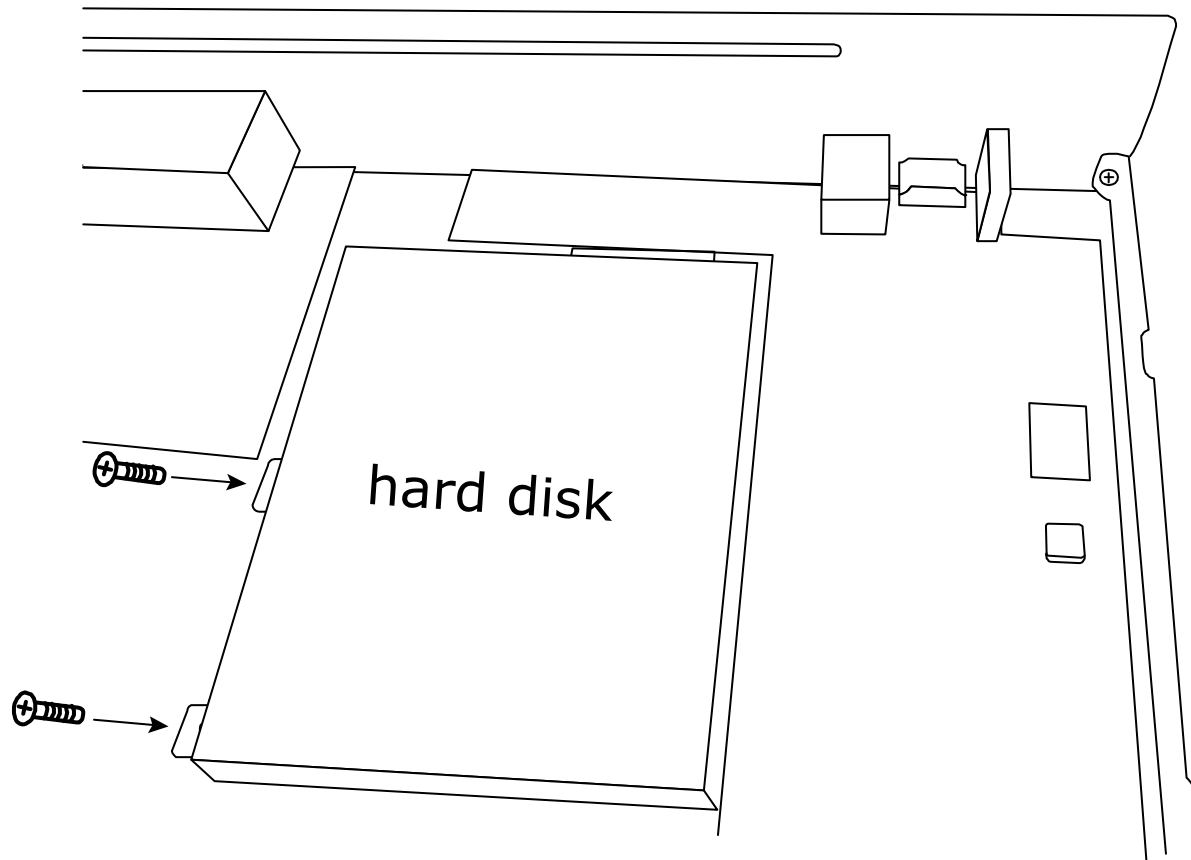

Step4: Replace the top cover and fasten the screws you loosened in Step1.

## APPENDIX 4 BATTERY REPLACEMENT

The time reset after power failure, for example, caused by a power outage, will cause the disorder of the recorded data, and users may have problems in searching the event clip they want. To keep the device time from resetting, a non-chargeable lithium battery, CR2032, is installed in the device.

However, the device time might still get reset when the battery is low or even running out of power. If so, please replace the device battery, CR2032, **right away** as instructed below.

### ➤ How to replace CR2032

---

**Note:** The lithium battery, CR2032, is a non-chargeable battery, and should be purchased separately. Please replace only with the same or equivalent type battery in case of danger.

---

Step1: Stop all recording **immediately** to prevent the disorder of the recorded data. Then, back up the recorded data if necessary.

Step2: Power off the device, and disconnect the power.

Step3: Remove the device cover, and find the battery on the mainboard.

Step4: Push the release as indicated below to remove the battery.

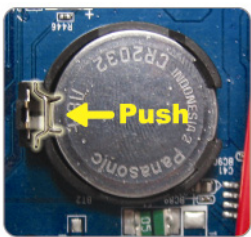

**Type1**

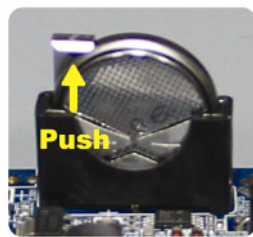

**Type 2**

Step5: Get a new battery and install it to its slot on the main board.

- For Type 1, install it with the side of “CR2032” facing up as shown above.
- For Type 2, install it without the side of “CR2032” facing you as shown above.

Step6: Replace the cover and connect to power.

Step7: Set the date & time, and resume recording.

## APPENDIX 5 DISK ARRAY COMPATIBLE LIST

This recorder series has an eSATA interface built-in for external disk array connection. Here's the compatible list for disk arrays.

---

**Note:** For the compatible hard disks used for those disk arrays listed below, please check their respective user manuals or official websites.

---

Brand	Model Number
Proware	EP-D501-AA
	EP-2123-UA-R
RAIDON	GT1650-SB3
	GR3630-SB3
STARDOM	DR5-WBS3

# HD ビデオレコーダー シリーズ

## クイック設定

今後ご参考のため、この取扱説明書をよくお読みになった上、よく保管してください。  
オンラインマニュアルのダウンロード: [www.surveillance-download.com/user/h0401.swf](http://www.surveillance-download.com/user/h0401.swf)



## 重要な安全ガード



弊社からのすべての無鉛製品は、危険物質(RoHS)に関する制限で、ヨーロッパ法律の要求に従って提供しています。(それは、弊社の製造過程と製品が厳密に「無鉛であり」、危険物質でないことを意味します)。



罰点を付けた引き車付きの大型容器のマークは、欧州連合の領域中で製品は、寿命が尽きたら別に収集されなければならないことを象徴化して示します。これはあなたの製品並びにシンボルマークが付いた周辺機器にも適用されます。これらの製品を分別する必要のない都市ゴミと同じように処分しないでください。この装置をリサイクルする手順について、あなたの地元ディーラーにお問い合わせください。



これはクラス A 製品です。家庭内の環境では、本製品により電磁波障害が発生する場合があります。その場合には、ユーザーは適切な対策を取る必要がある場合があります。

### FCC 障害声明

本装置は、FCC 基準パート 15 に準ずる Class A のデジタル電子機器の制限事項に準拠しています。これらの制限事項は、商業地域で使用した場合に生じる可能性のある電磁障害を規制するために制定されたものです。本装置は高周波エネルギーを生成し使用しています。また、高周波エネルギーを放射する可能性があるため、指示に従って正しく設置しなかった場合は、無線通信に障害を及ぼす可能性があります。本装置を住宅地域で使用した場合無線通信に障害を及ぼす可能性があるため、ユーザーは自費でこれらの障害を修正する必要があります。

本デバイスは、FCC 基準パート 15 に準じています。操作は次の 2 つの条件に従うものとします。

- (1) 本装置により障害を発生させることはできません、また、
- (2) 誤動作の原因となる電波障害を含む、受信されたすべての電波障害に対して正常に動作すること。

### 否認声明

我々はこのマニュアルの内容をいつでも修正もしくは除去してもよい権利を保留します。我々は本マニュアルの精度、完全性あるいは有用性に対して法的責任あるいは義務を正当化もしくは適用しません。本マニュアルの内容は、将来予告なしに変更することがあります。

本製品にはスタンバイ/オフモードはありません。

## MPEG4 に対する使用免許

本製品は、MPEG4 ビジュアル特許ポートフォリオライセンスに基づき、個人的使用及び非営利活動に従事している消費者に、以下を対象としてライセンス供与されます：(i) MPEG4 ビジュアル基準(「MPEG-4 VIDEO」)に準拠したビデオのエンコーディング、(ii)個人的活動および非営利活動に従事している消費者によってエンコードされたか MPEG LA によって MPEG4 ビデオを供給できるライセンスが供与されているビデオプロバイダーから取得した MPEG4 ビデオのエンコーディング。他のいかなる使用に対してもライセンスを供与もしくは暗示することは禁止されています。そして、商業の用途と認可される場合、追加情報を得ることができます。 [HTTP://WWW.MPEGLA.COM](http://www.mpegla.com) をご参照ください。

## GPL ライセンス



当製品には、サードパーティーによって開発されたコードが含まれており、これは GNU ジェネラルパブリックライセンス(「GPL」)または GNU レッサーパブリックライセンス(「LGPL」)に準拠しています。

当製品で使用される GPL コードは保証なしで提供され、これは発行者の著作権に準拠しています。

GPL ライセンス準拠の追加ソースコードは、要求に応じて利用可能です。

Linux カーネル用の修正、新しいコマンド数種、またコードに組み込める幾つかのツールを公表できることを喜ばしく思います。コードは FTP サイトから供給されます。下記のサイトからダウンロードされるか、代理店にお問い合わせください：

<http://download.dvrtw.com.tw/GPL/NVR/T-Series/linux.tar.gz>







# 1. ハードウェアの概要

## 1.1 前部パネル

**注意:** フロントパネルとリアパネルの機能はご使用のモードにより異なります。

### 1) LED インジケーター

アラームまたは 	アラームイベントが発生します。
インターネットまたは 	デバイスがインターネットに接続されていることを示します。
e-SATA	外部ディスクアレイが接続されていることを示します。
 *	このデバイスに電力が供給されていることを示します。
 *	デバイスがLANに接続されていることを示します。
録画*	録画中であることを示します。
HDD*	ハードディスクがデバイスに取り付けられ、適切に接続されていることを示します。

\* 指定モデルのみ

### 2) USB ポート()

ビデオバックアップ用の互換性のある USB フラッシュドライブを挿入してください。

**注意:** 互換性のある USB フラッシュドライブのリストについては、「付録 1 互換性のある USB フラッシュドライブの一覧」(9 ページ)をご参照ください。

### 3) マウスポート ()

機能の操作用のマウスを挿入します。

## 1.2 後部パネル

### 1) eSATA

このポートは、ディスクアレイなどの eSATA インタフェースをサポートするストレージ機器を接続するために使用されます。

**注意:** デバイスが適切に動作するように Linux システムをサポートするディスク・アレイを購入してください。互換性リストについては、付録 5 ディスク・アレイ互換性リストページの「15」をご参照ください。

**注意:** ディスクアレイが適切に接続されないまたは検知されない場合は、ディスクアレイのモードを確認するか、ディスクアレイを初期値に戻して、もう一度試みます。

### 2) HDMI

このポートは、HDMI インタフェースをサポートするモニターを接続するために使用されます。

**注意:** VGA またはコンポジットインタフェースをサポートするモニターへの直接接続はサポートされていません。あらかじめコンバーターをご準備ください。

### 3) WAN (またはインターネット)

このポートはご使用のデバイスをインターネットに接続するために使用されます。

### 4) DC IN

安定化アダプターを使用してデバイスを電源に接続します。

### 5) (電源スイッチ)

「-」で電源が入り、「O」で電源が切れます。

### 6) AUDIO OUT (指定モデルのみ)

スピーカーに接続します。

7) ビデオ入力 (w/PoN) (指定モデルのみ)

これらは、IP カメラをローカルで接続するために使用されます。このデバイスは、接続されたすべてのカメラに電力を供給できる、PoN (パワーオーバーネットワーク) をサポートしています。カメラ用の電源アダプタは必要ありません。

8) ビデオ入力 (w/PoE) (指定モデルのみ)

これらは、IP カメラをローカルで接続するために使用されます。このデバイスは、接続されたすべてのカメラに電力を供給できる、PoE (パワーオーバーイーサネット) をサポートしています。カメラ用の電源アダプタは必要ありません。

9) LAN (指定モデルのみ)

このポートは、(必要な場合) ローカルで IP カメラと本機をハブで接続するために使用されます。

10) 外部 I/O (指定モデルのみ)

付属の外部 I/O ブロックを挿入すると、ユーザーは外部デバイスを接続できます。

## 2. 接続

### 2.1 LAN を使用したカメラ IP の構成

自動モードを使用すると、複雑なネットワークの設定を3分以内に簡略化できます。LANポートの接続モードはデフォルトでは「AUTO（自動）」です。このモードはデバイスのLANポートがハブに接続されているときに適しています。

**注意:** パスの設定:  (ADVANCED CONFIG (詳細設定)) → NETWORK (ネットワーク) → LAN → MODE (モード)。

#### タイプ 1

レコーダがサポートする数だけ IP カメラを接続します。

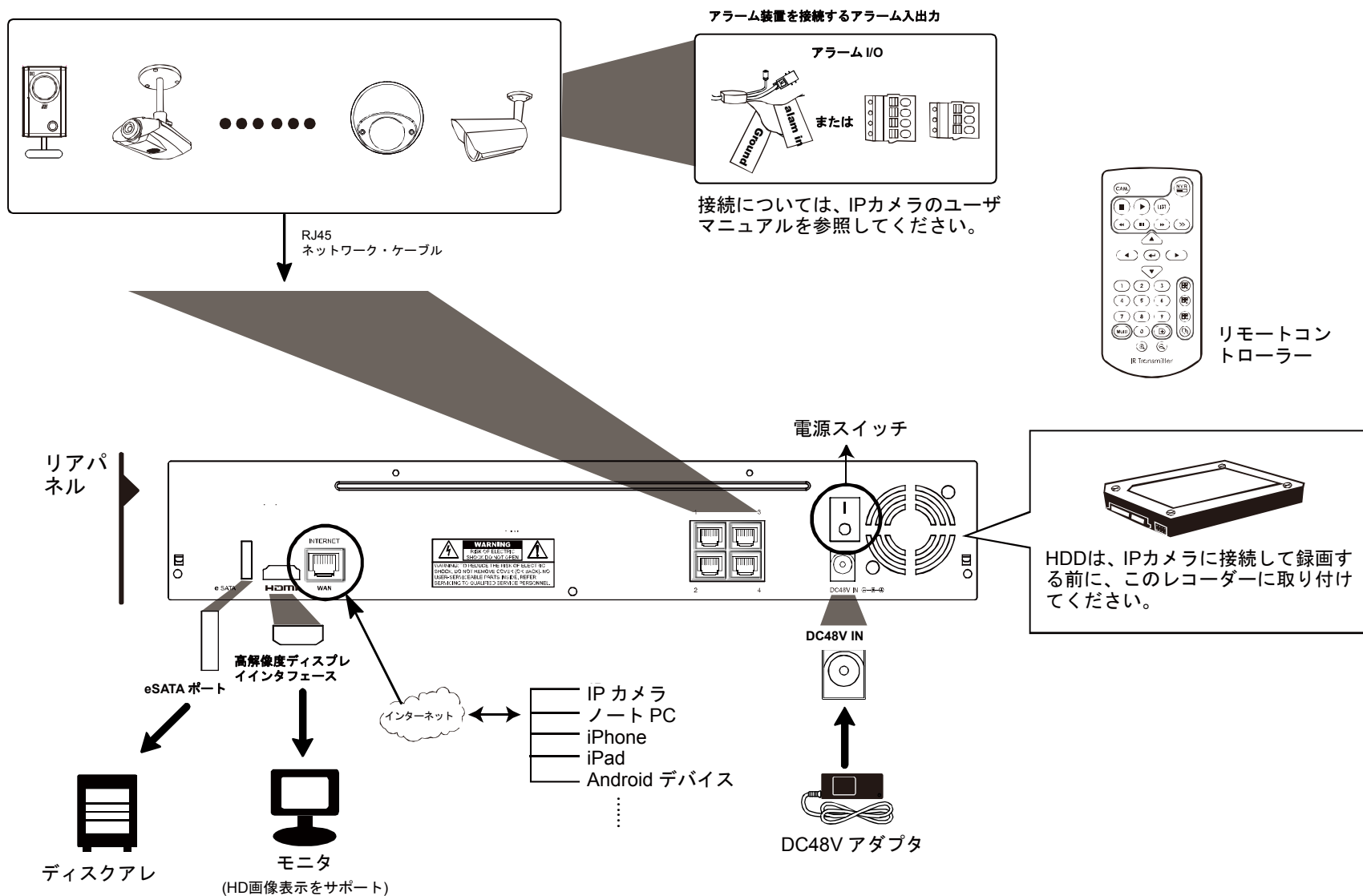

**注意:** モバイルデバイスまたはラップトップからリモートでこのレコーダーにアクセスするには、このレコーダーをインターネットに接続する必要があります。詳細については、付属の CD または [www.surveillance-download.com/user/network\\_setup/network\\_setup\\_recorder.pdf](http://www.surveillance-download.com/user/network_setup/network_setup_recorder.pdf) からセットアップマニュアルを入手してください。

タイプ2

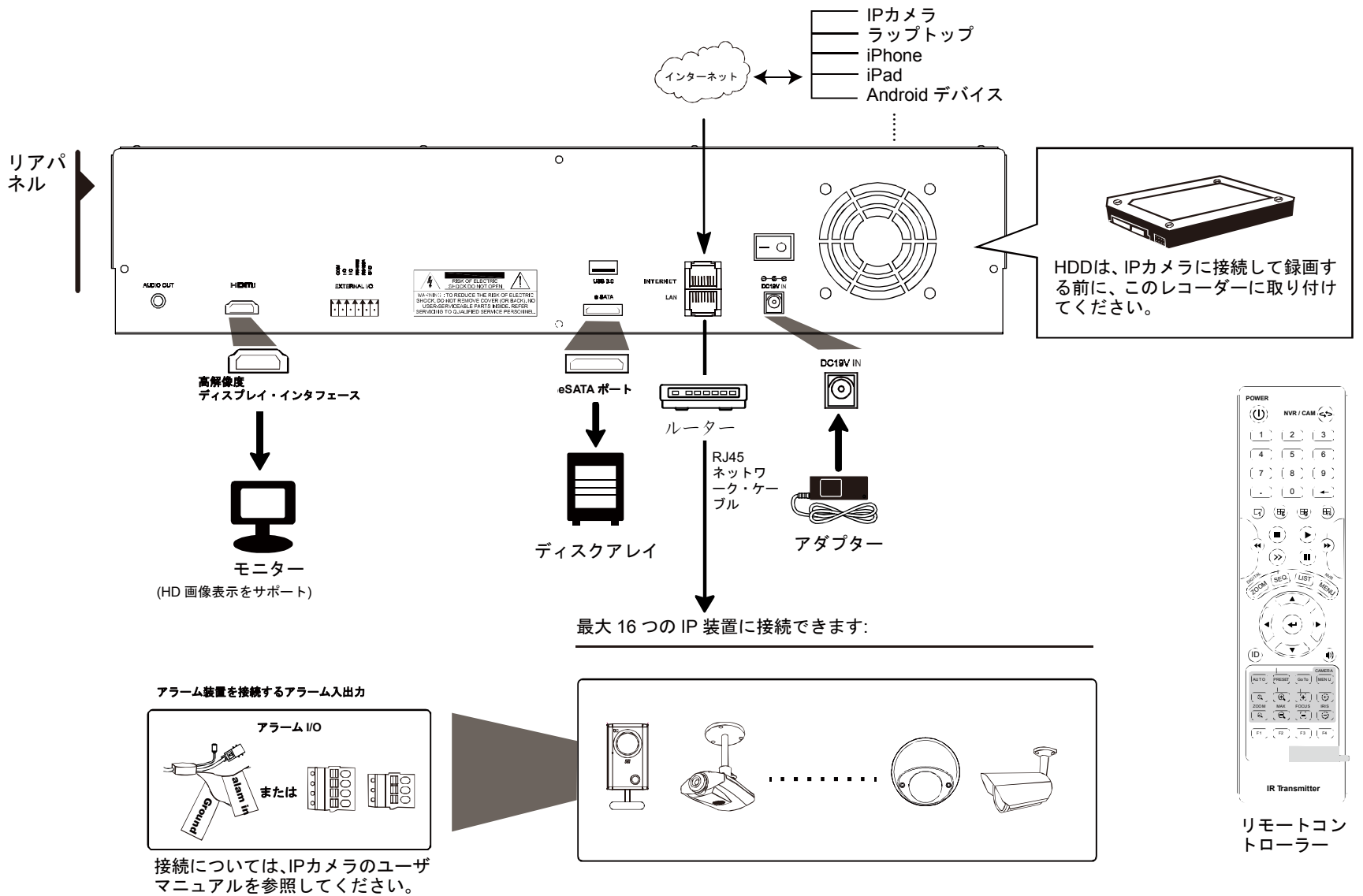

**注意:** モバイルデバイスまたはラップトップからリモートでこのレコーダーにアクセスするには、このレコーダーをインターネットに接続する必要があります。詳細については、付属の CD または [www.surveillance-download.com/user/network\\_setup/network\\_setup\\_recorder.pdf](http://www.surveillance-download.com/user/network_setup/network_setup_recorder.pdf) からセットアップマニュアルを入手してください。

次の場合、LANにより接続されたカメラのIPアドレスはデバイスにより自動的に構成されます。

- 接続されたIPカメラが当社ブランドのIPカメラの場合。
- IPカメラをデフォルト値(カメラのデフォルトのIP構成方法は「DHCP」です)にリセットした場合。
- デバイスの電源を入れる前にカメラの電源を入れた場合。

デバイスによりカメラのIPアドレスが上記のように自動的に構成されない場合、IPカメラは次の条件を満たさない可能性があります。

- 当社ブランドのIPカメラである
- 「DHCP」をデフォルトのIP構成方法として設定している

この問題を解決するには、当社ブランドのIPカメラを使用して、IPアドレスをデバイスと同じネットワークセグメント内の10.1.1.xx (xxは11～253の範囲内)に再設定します。

- a) マウスを画面の左側に移動して、クイックバーを表示し、「」を選択します。接続されているすべてのIPカメラのリストと、このデバイスおよびMACアドレスへの接続ステータスが表示されます。
- b) 使用されていないIPアドレスを選択し、「SETUP (セットアップ)」を選択します。

IPの検索			
IP	ポート	MAC	ステータス
10.1.1.12	88	00:0e:53:e5:9a:f1	CH1 接続されています
10.1.1.13	88	00:0e:53:a6:91:18	CH2 接続されています
10.1.2.14	88	00:0e:53:a5:9f:a2	未使用
10.1.1.15	88	00:0e:53:e1:4e:k5	CH3 接続されています
10.1.1.16	88	00:0e:53:s5:3e:h6	CH4 接続されています
10.1.1.17	88	00:0e:53:e6:4b:26	CH5 接続されています

	接続	セットアップ	戻る
---	----	--------	----

- c) “NETWORK TYPE” (「ネットワーク タイプ」) の「DHCP」を選択します。
- d) “APPLY” (「適用」) および “EXIT” (「戻る」) をクリックして変更を保存します。

セットアップ	
ネットワーク タイプ	DHCP
IP	10.1.1.14
ポート	88
ユーザー名	管理者
パスワード	*****
ネットマスク	255.0.0.0
ゲートウェイ	10.1.1.10
優先 DNS サーバー	168.95.1.1

適用	戻る
----	----

- e) その後すぐに、デバイスがIPカメラを検知し、画像を表示します。

## 2.2 手動による接続設定

注意: パスの設定:  (ADVANCED CONFIG (詳細設定)) → CONNECTION (接続)。

ローカルで接続されているカメラのアドレスを手動で割り当てるには、「URI」をクリックして修正します。

詳細設定			
接続	チャンネル	URI	設定
カメラ	CH1	AVTECH://ip_office.ddns.eagleeyes.tw:80	セットアップ
検知	CH2	ONVIF://10.1.1.14:88	セットアップ
警報音設定	CH3	AVTECH://10.1.1.30:88	セットアップ
ネットワーク	CH4	AVTECH://10.1.1.12:88	セットアップ
表示設定			
録画			
戻る			





注意: このレコーダーからリモートで接続されている他の IP カメラにアクセスして、ライブビューを表示したりビデオのバックアップを行ったりするように設定するには、このレコーダーをまずインターネットに接続する必要があります。詳細については、付属の CD または [www.surveillance-download.com/user/network\\_setup/network\\_setup\\_recorder.pdf](http://www.surveillance-download.com/user/network_setup/network_setup_recorder.pdf) からセットアップマニュアルを入手してください。

## 3. ユーザーインターフェース

### 3.1 ローカル

#### 3.1.1 デバイスのステータス

注意: 表示される機能は、モデルまたは使用しているアクセスユーザーレベルにより異なる場合があります。

	キーロック		キーアンロック
	チャンネルのロック		チャンネルのロック解除
	USB フラッシュドライブ/デバイス接続		USB デバイス未接続
	タイマー録画オン		タイマー録画オフ
	上書きオン		上書きオフ
	シーケンスモードオン		シーケンスモードオフ
	PTZ モードオン		PTZ モードオフ
	バックアップイベントが実行待ちで、USB フラッシュドライブが必要です		USB フラッシュドライブが一杯です
	CPU 読み込み中		
<b>ネットワークのステータス:</b>			
	(WAN) インターネット接続中		(WAN) インターネット未接続
	(WAN) ローカル接続		
	(LAN) 自動モード -Mbit/s		(LAN) 自動モード -Gbit/s
	(LAN) DHCP / 固定 IP モード		(LAN) カメラ未接続







#### 3.1.2 チャンネルのステータス

注意: 表示される機能は、モデルまたは使用しているアクセスユーザーレベルにより異なる場合があります。

	自動検索オン		自動検索オフ		オリジナルのサイズ		画面に適合
	ライブ音声オン		オーディオオフ		自動再生オン		自動再生オフ
	録画		PTZ 制御		アラームイベント		動体検知イベント
	ライブ情報		再生情報		Digital zoom (デジタルズーム)		チャンネル再生
	クイックカメラコントロール						





#### 3.1.3 クイック操作

矢印を操作してクイックメニューバーを開くと、以下の4つの機能が表示されます:

	クリックするとチャンネル選択パネルが出現します。お好みのチャンネルを選択します。
	クリックすると再生コントロールパネルが表示されます。  をクリックして最新の録画内容を再生できます。  をクリックすれば検索リストが表示されます。
	IP 検索ウィンドウをクリックして開き、各チャンネルの現在の接続ステータスを確認します。
	クリックすると、電源オフパネルが表示され、システムの停止または再起動が選べます。









### 3.1.4 メインメニュー

画面を右クリックすると以下のようにメインメニューが表示されます。再び右クリックするとメニューが消えます。

	クイック設定	クリックするとステータス表示、画像設定、日付設定を変更できます。
	システム	クリックするとシステム設定を変更できます。
	イベント情報	クリックするとイベントを検索できます。
	詳細設定	クリックすると、CONNECTION (接続)、CAMERA (カメラ)、DETECTION (検知)、ALERT (警報音設定)、NETWORK (ネットワーク)、DISPLAY (表示設定)、RECORD (録画)、NOTIFY* (通報)、PSE*の設定を変更できます。
	予約設定	クリックすると、録画タイマーとイベントタイマーを設定できます。

\* 指定モデルのみ

### 3.1.5 再生パネル

	早送り	早送りのスピードを速めます。
	巻き戻し	巻き戻しのスピードを速めます。
	再生/停止	クリックすると最新の録画内容を再生します。再度クリックすると一時停止します。 一時停止モードの最中、  をクリックすると1フレーム早送りし、  をクリックすると1フレーム巻き戻します。
	停止	クリックすると録画再生を停止します。
	スロー再生	一回クリックすると 1/4X、二回クリックすると 1/8X に再生スピードが変わります。
	前の時間/ 次の時間	クリックすると時間単位で再生タイミングを移動して、指定時間の頭から録画を再生します (例：11:00~12:00、14:00~15:00)。
	クイック検索	クリックするとクイック検索メニューに入り、特定の録画データ検索を行えます。



## 付録 1 互換性のある USB フラッシュドライブの一覧

ファームウェアを最新のバージョンにアップグレードして、以下の表に規定する精度を確保してください。USB フラッシュドライブがこのデバイスでサポートされていない場合、が画面に表示されます。

**注意:** お使いの PC を使用して、USB フラッシュドライブを「FAT32」にフォーマットしてください。

**注意:** 一度の USB バックアップで最大 2GB のビデオデータをバックアップできます。より多くのデータをバックアップするには、必要な時間とチャンネルを設定し、USB バックアップを再度開始します。

メーカー	モデル	容量
Transcend	JFV35	4GB
	JFV30	8GB
キンストン	DataTraveler	1GB
PQI	U172P	4GB
アペサー	AH320	2GB
	AH320A	8GB
	AH220	1GB
	AH320	4GB
A-data	RB-18	1GB
サンディスク	クルザーマイクロ	2GB
	クルザーマイクロ	4GB
	Cruzer4-pk	2GB
Netac	U208	1GB
MSI	F200	4GB
SONY	Micro Vault Tiny 2GB	2GB
	Micro Vault Tiny 4GB	4GB
	Micro Vault Tiny	1GB

## 付録2 互換性のあるハードディスクの一覧

装置のファームウェアを最新のバージョンのものにアップグレードして、以下の表に規定する精度を確保してください。

**注意:** アップグレード処理が正常に行われるようにするには、先にハードディスクをインストールしてからファームウェアのアップグレードを行う必要があります。

**注意:** 環境に優しいハードディスクを使用する際は、本機が正常に動作するようにするため、監視専用のハードディスクのみを使用してください。

メーカー	モデル	容量	回転数
Seagate	ST250DN000	250GB	7200 rpm
	ST3320613AS	320GB	7200 rpm
	ST33500320AS	500GB	7200 rpm
	ST3500410SV	500GB	7200 rpm
	ST3750330AS	750GB	7200 rpm
	ST31000525SV	1,000GB	7200 rpm
	ST31000340AS	1,000GB	7200 rpm
	ST2000DM001	2TB	7200 rpm
	ST2000VX000	2TB	7200 rpm
	ST3000VX000	3TB	7200 rpm
	ST1000VM002	1TB	7200 rpm
WD	WD2500AAKX	250GB	7200 rpm
	WD2500AAKX	250GB	7200 rpm
	WD3200AAKS	320GB	7200 rpm
	WD5000AACS	500GB	7200 rpm
	WD5000AZRX	500GB	7200 rpm
	WD6400AAKS	640GB	7200 rpm
	WD7500AAKS	750GB	7200 rpm
	WD10EADS	1TB	7200 rpm
	WD10EALX	1TB	7200 rpm
	WD10EURX	1TB	7200 rpm
	WD15EADS	1.5TB	7200 rpm
	WD20EADS	2TB	7200 rpm
	WD20EURS	2TB	7200 rpm
	WD2002FAEX	2TB	7200 rpm
	WD20EARS	2TB	7200 rpm
	WD30EURX	3TB	7200 rpm
WD30EFRX	3TB	7200 rpm	
WD20EFRX	2TB	7200 rpm	
Maxtor	STM3500320AS	500GB	7200 rpm
	STM3750330AS	750GB	7200 rpm
HITACHI	HDT725032VLA360	320GB	7200 rpm
	HDS7211050DLE630	500GB	7200 rpm
	HDS721010KLA330	1,000GB	7200 rpm
	HDS723020BLA642	2TB	7200 rpm
東芝	DT01ACA050	500G	7200 rpm
	DT01ABA050V	500G	7200 rpm
	DT01ABA100V	1TB	7200 rpm

\* 4CH および 8CH モデルのみ

## 付録3 ハードディスクの取り付け

**注意:** アップグレード処理が正常に行われるようにするには、先にハードディスクをインストールしてからファームウェアのアップグレードを行う必要があります。

ステップ1: 上部カバーを取り外し、デバイス内でハードディスクコネクタを見つけます。

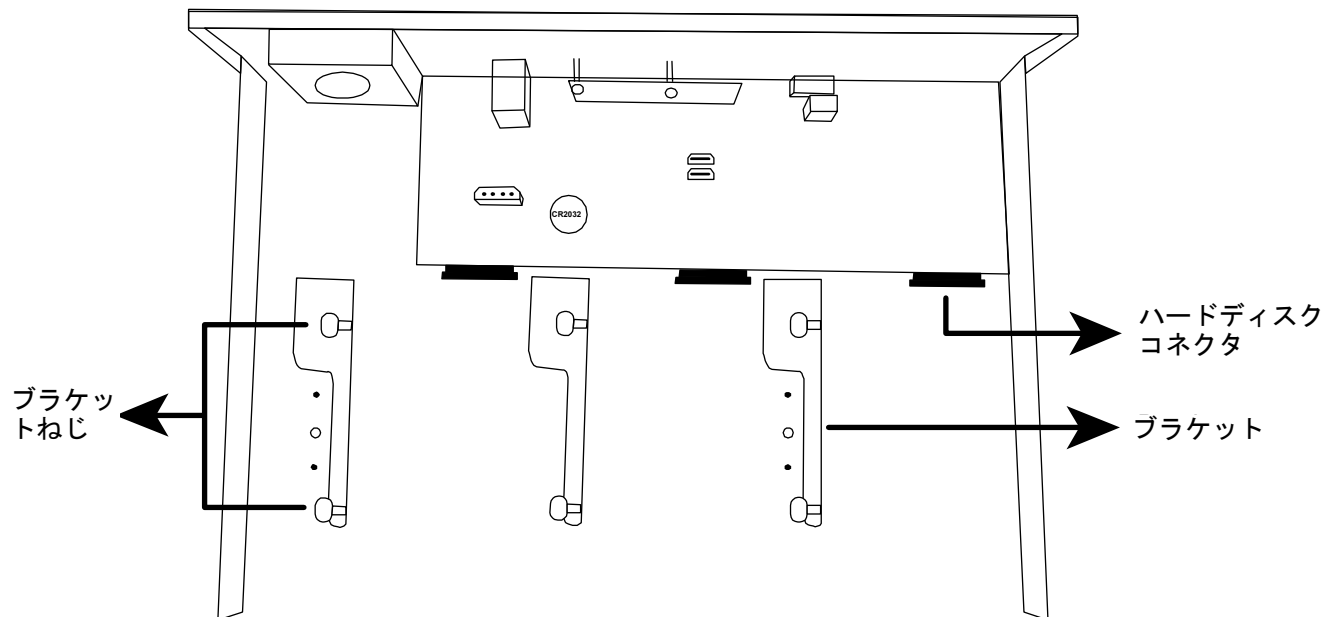

ステップ2: 互換性のあるハードディスクを入手します。PCB側を下に向けて、ハードディスクをハードディスクコネクタの1つに挿入します。

**注意:** 環境に優しいハードディスクを使用する際は、本機が正常に動作するようにするため、監視専用のハードディスクのみを使用してください。

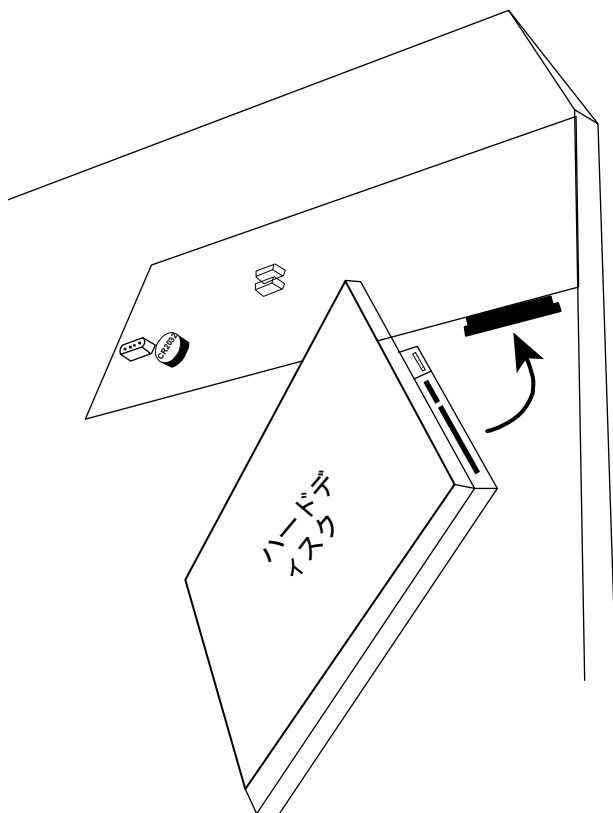

ステップ3: ねじをブラケットに固定して、ハードディスクをブラケットに固定します。

**注意:** パッケージにねじが入っていることがあります。

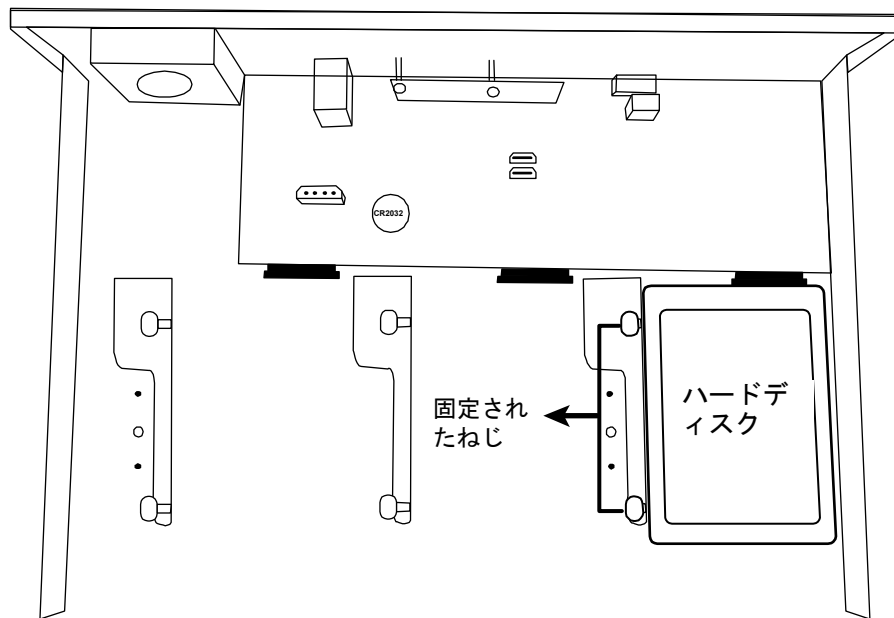

**注意:** 16CHモデルには、ブラケット付属品を別途購入し、さらに2つのハードディスクをこのデバイスに取り付けることができます。

ステップ4: 上部カバーを戻し、ステップ1で外したねじを締めます。

#### ■ タイプ2

**注意:** アップグレード処理が正常に行われるようにするには、先にハードディスクをインストールしてからファームウェアのアップグレードを行う必要があります。

ステップ1: 上部カバーを取り外し、デバイス内でハードディスクコネクタを見つけます。

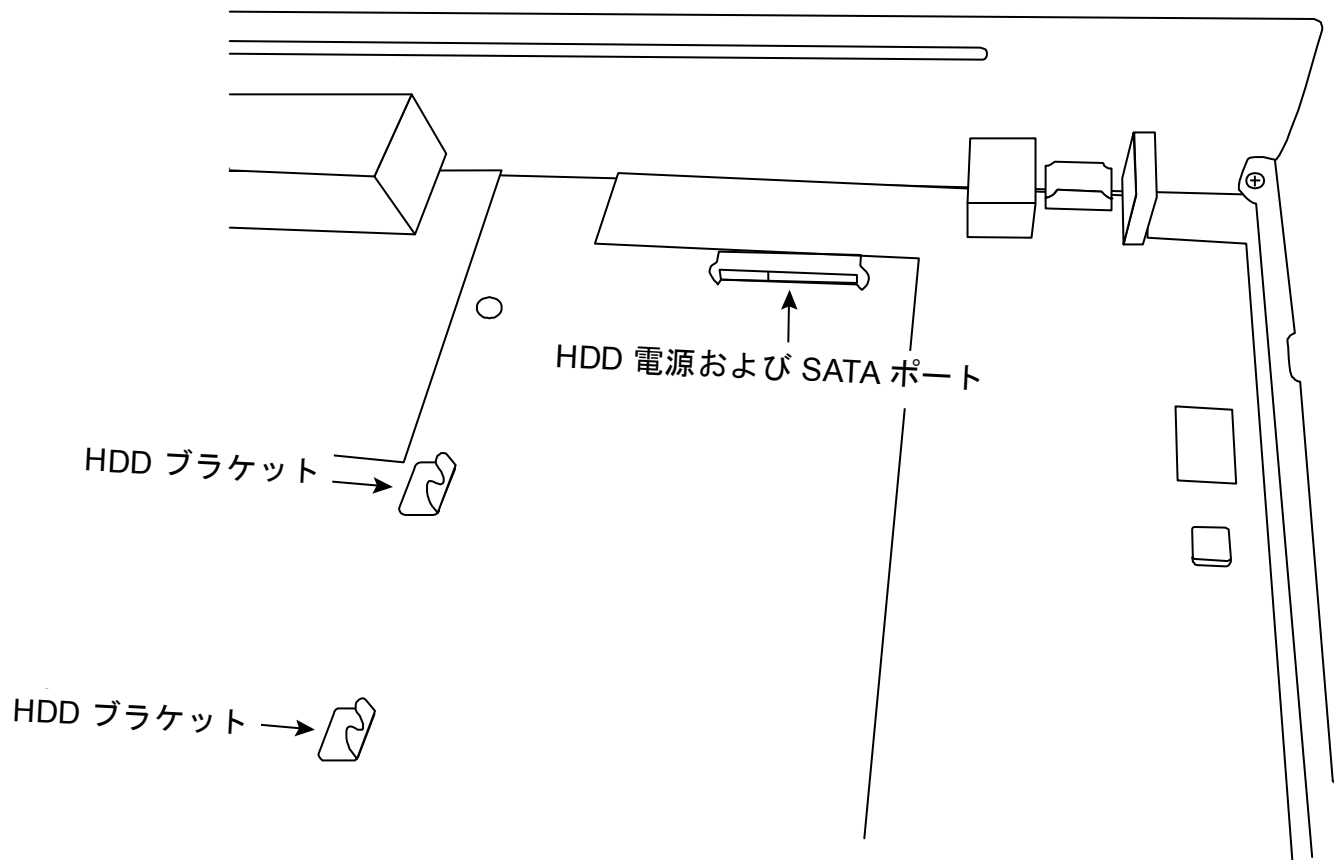

ステップ2: 互換性のあるハードディスクを入手します。PCB 側を下に向けて、ハードディスクをハードディスク電源および SATA ポートに揃えてから挿入します。

**注意:** 環境に優しいハードディスクを使用する際は、本機が正常に動作するように、監視専用のハードディスクのみを使用してください。

ステップ3: ねじをブラケットに固定して、ハードディスクをブラケットに固定します。

**注意:** パッケージにねじが入っていることがあります。

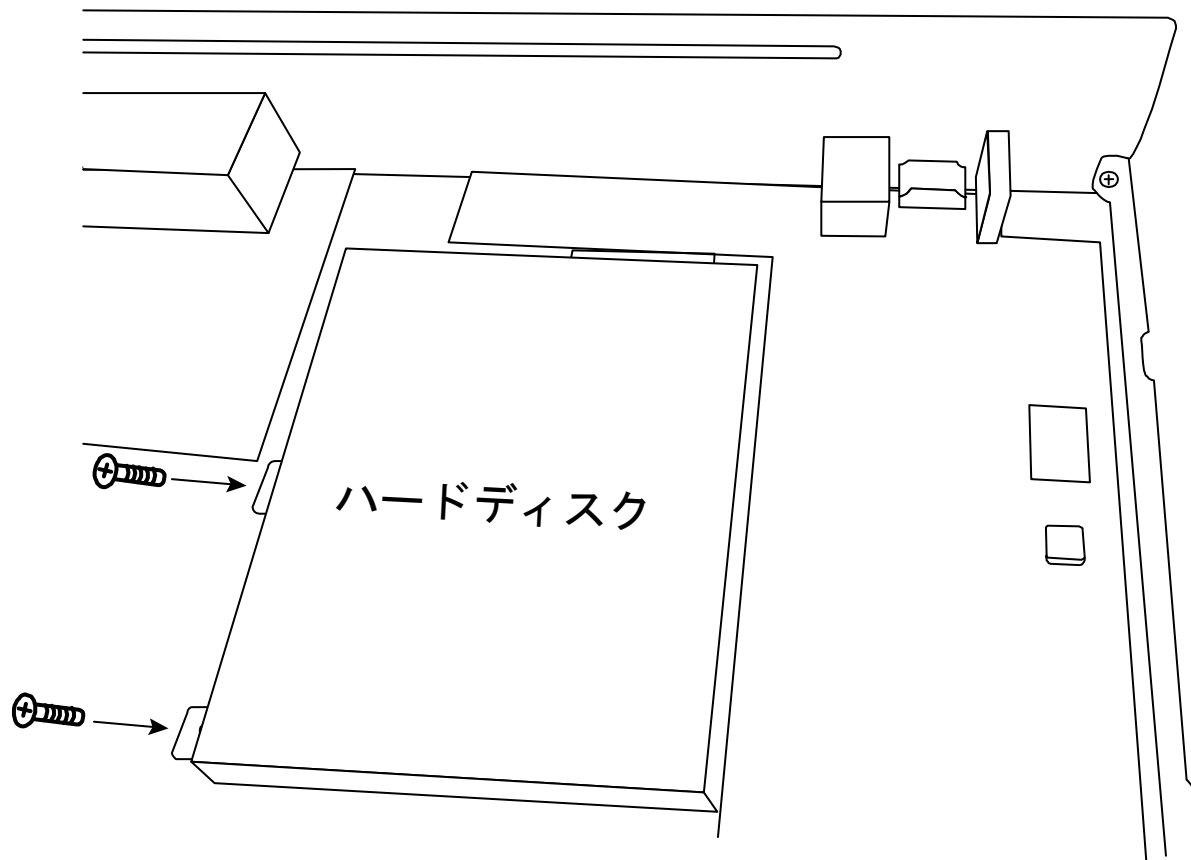

ステップ4: 上部カバーを戻し、ステップ1で外したねじを締めます。

## 付録4 バッテリーの交換

例えば停電により生じた電源異常の後で時間がリセットされると、録画データの順番が乱れ、ユーザーが望むイベントクリップの検索に問題が生じることがあります。デバイスの時間がリセットされないように、非充電式リチウムバッテリーの CR2032 がデバイスに取り付けられています。

しかしながら、バッテリーの残量が低下したりなくなった場合には、デバイスの時間がリセットされることもあります。この場合、以下の手順に従って直ちにデバイスのバッテリー、CR2032 を交換してください。

### ➤ CR2032 の交換方法

**注意：** リチウムバッテリー CR2032 は非充電式バッテリーであり、別個に購入する必要があります。危険を避けるため、同じまたは同等タイプのバッテリーとのみ交換してください。

ステップ 1: 録画データの順番が乱れないように、すべての録画を直ちに停止します。次に、必要であればレコーディング済みデータをバックアップします。

ステップ 2: デバイスの電源をオフにし、コンセントから抜きます。

ステップ 3: デバイスのカバーを取り外し、メインボード上でバッテリーを探します。

ステップ 4: 以下に示すようにリリースをプッシュしてバッテリーを取り外します。



タイプ 1



タイプ 2

ステップ 5: 新しいバッテリーを入手し、メインボードのスロットに取り付けます。

- タイプ 1 の場合、上の図のように「CR2032」を上に向けて取り付けます。
- タイプ 2 の場合、上の図のように「CR2032」の表示されていない方を手前に向けて取り付けます。

ステップ 6: カバーを元に戻し、電源に接続します。

ステップ 7: 日付および時刻を設定し、録画を再開します。

## 付録5 ディスク・アレイ互換性リスト

このレコーダシリーズには、外部ディスク・アレイ接続用に eSATA インタフェースが内蔵されています。以下はディスク・アレイの互換性表です。

**注意:** 下記のディスク・アレイに使用するハードディスクの互換性については、個々のユーザー・マニュアルまたは公式ウェブサイトでご確認ください。

ブランド	型番
プロウェア	EP-D501-AA
	EP-2123-UA-R
RAIDON	GT1650-SB3
	GR3630-SB3
STARDOM	DR5-WBS3

# SERIE DE VIDEOGRABADORAS HD

## Inicio rápido

Lea detenidamente estas instrucciones antes del uso y consérvelas para futuras consultas.

Descarga del manual en línea: [www.surveillance-download.com/user/h0401.swf](http://www.surveillance-download.com/user/h0401.swf)





# INSTRUCCIONES IMPORTANTES DE SEGURIDAD



Todos los productos sin plomo fabricados por esta empresa cumplen con los requisitos de la legislación europea con respecto a la restricción de sustancias peligrosas (RoHS), lo cual significa que nuestros procesos de fabricación y productos no contienen plomo ni ninguna de las sustancias citadas en la directiva.



El símbolo del contenedor cruzado por un aspa indica que en la Unión Europea, el producto debe recogerse de forma independiente a la basura doméstica al final de su vida útil. Esto es aplicable a su producto, así como a cualquier periférico marcado con este símbolo. No elimine tales productos junto con los residuos municipales. Póngase en contacto con su proveedor local para conocer los procedimientos para reciclar este equipo.



Este es un producto de clase A. En un entorno doméstico, este producto puede causar interferencias de radio, en cuyo caso se puede instar al usuario a que tome las medidas oportunas.

## ***Declaración sobre interferencias de la Comisión Federal de Comunicaciones***

Este equipo se ha probado y se ha encontrado que cumple con los límites de un dispositivo digital de Clase A, de acuerdo con el Apartado 15 de la Normativa FCC. Estos límites están diseñados para proporcionar una protección razonable contra las interferencias perjudiciales cuando el equipo se utilice en un entorno comercial. Este equipo genera, utiliza y puede emitir energía de radiofrecuencia y, si no se instala y se utiliza de acuerdo con el manual de instrucciones, puede provocar interferencias perjudiciales a las comunicaciones de radio. Es probable que el funcionamiento de este equipo en una zona residencial cause interferencias perjudiciales, en cuyo caso será necesario que el usuario corrija las interferencias a sus expensas.

Este dispositivo cumple el Apartado 15 de las Reglas de la FCC. Su funcionamiento está sujeto a dos condiciones:

- (1) Este dispositivo no puede causar interferencias perjudiciales, y
- (2) Este dispositivo debe aceptar cualquier interferencia recibida, incluida la interferencia que pueda causar un funcionamiento no deseado.

## ***Exención de responsabilidad***

Nos reservamos el derecho a revisar o quitar cualquier contenido de este manual en cualquier momento. No garantizamos ni asumimos responsabilidades legales por la precisión, integridad o utilidad de este manual. El contenido de este manual está sujeto a cambio sin previo aviso.

Este producto no tiene un modo de espera o apagado.

## **Licencia MPEG4**

ESTE PRODUCTO ESTÁ AUTORIZADO BAJO LA LICENCIA DE CARTERA DE PATENTES VISUALES MPEG4 PARA EL USO PERSONAL Y NO COMERCIAL DE UN CONSUMIDOR PARA (i) CODIFICAR VÍDEO CONFORME A LA NORMA VISUAL MPEG4 ("VÍDEO MPEG-4") Y/O (ii) DESCODIFICAR VÍDEO MPEG4 CODIFICADO POR ALGÚN CONSUMIDOR QUE REALIZA UNA ACTIVIDAD PERSONAL Y NO COMERCIAL Y/U OBTENIDO DE UN PROVEEDOR DE VÍDEO AUTORIZADO POR MPEG LA PARA PROPORCIONAR VÍDEO MPEG4. NO SE OFRECERÁN LICENCIAS PARA NINGÚN OTRO USO. PUEDE ENCONTRAR INFORMACIÓN ADICIONAL, INCLUYENDO INFORMACIÓN RELACIONADA CON USOS PROMOCIONALES INTERNOS Y COMERCIALES Y LICENCIAS POR MEDIO DE MPEG LA, LLC. CONSULTE LA PÁGINA WEB [HTTP://WWW.MPEGLA.COM](http://www.mpegla.com).

## **Licencia de GPL**



Este producto contiene códigos que han sido desarrollados por compañías terceras y están sujetas a la Licencia Pública General de GNU ("GPL") o la Licencia Pública Menor de GNU ("LGPL").

El código GPL utilizado en este producto no viene con garantía y está sujeto al copyright del autor correspondiente.

Los códigos fuentes restantes que están sujetos a las licencias de GPL están disponibles si son solicitados.

Nos complace ofrecer nuestras modificaciones del Linux Kernel, además de una serie de nuevos comandos y herramientas que están en el código. Los códigos se proporcionan en el sitio FTP. Descárguelos del siguiente sitio o consulte a su distribuidor:





<http://download.dvrtw.com.tw/GPL/NVR/T-Series/linux.tar.gz>

# 1. INFORMACIÓN GENERAL SOBRE EL HARDWARE

## 1.1 Panel frontal

**Nota:** Las funciones de los paneles frontal y posterior pueden variar en función del modo adquirido.

### 1) Indicadores LED

Alarma o 	Se produce un evento de alarma.
Internet o 	El dispositivo está conectado a Internet.
e-SATA	Hay una matriz de discos externa conectada.
 *	Este dispositivo recibe alimentación eléctrica.
 *	El dispositivo está conectado a una LAN.
Grabación*	La grabación está activada.
HDD*	Los discos duros están instalados en el dispositivo y bien conectados.

\* Solo disponible en determinados modelos

### 2) Puerto USB ()

Inserte una unidad flash USB para realizar copias de seguridad de vídeo.

**Nota:** Para obtener una lista de unidades USB compatibles, consulte el "APÉNDICE 1 LISTA DE UNIDADES FLASH USB COMPATIBLES" en la página 9.

### 3) Puerto para ratón ()

Conecte un ratón para utilizar las funciones.

## 1.2 Panel trasero

### 1) eSATA

Este puerto se utiliza para conectar un dispositivo de almacenamiento compatible con la interfaz eSATA, como por ejemplo una matriz de discos.

**Nota:** Adquiera una matriz de discos compatible con el sistema Linux para garantizar que el dispositivo funciona correctamente. Para obtener una lista compatible, consulte el "APÉNDICE 5 LISTA DE MATRICES DE DISCO COMPATIBLES" en la página 16.

**Nota:** Si la matriz de discos no está conectada o no se detecta correctamente, compruebe el modo de la misma o restablezca los valores predeterminados en dicha matriz e inténtelo de nuevo.

### 2) HDMI

Este puerto se utiliza para conectar el monitor, que admite interfaz HDMI.

**Nota:** La conexión directa con el monitor, compatible con interfaz VGA o compuesta, no se admite. Tenga preparado un convertidor.

### 1) VGA (sólo para determinados modelos)

Este puerto se utiliza para conectar el monitor, que admite interfaz VGA.

### 3) WAN (o INTERNET)

Este puerto se utiliza para conectar el dispositivo a Internet.

### 4) ENTRADA DE CC

Permite conectar el dispositivo a la toma de corriente mediante el adaptador regulado.

### 5) (Interruptor de encendido)

Cambie a "-" para encenderlo y a "O" para apagarlo.

6) SALIDA DE AUDIO *(solo disponible en determinados modelos)*

Permite conectar un altavoz.

7) Entrada de vídeo (con PoN) *(solo disponible en determinados modelos)*

Se pueden utilizar para conectar cámaras IP localmente. Este dispositivo admite encendido a través de red (PoN, Power-Over-Network), que puede proporcionar energía a todas las cámaras conectadas. No se necesitan adaptadores de alimentación para las cámaras.

8) Entrada de vídeo (con PoE) *(solo disponible en determinados modelos)*

Se pueden utilizar para conectar cámaras IP localmente. Este dispositivo admite encendido a través de Ethernet (PoE, Power-Over-Ethernet), que puede proporcionar energía a todas las cámaras conectadas. No se necesitan adaptadores de alimentación para las cámaras.

9) LAN *(sólo para determinados modelos)*

Este puerto se utiliza para conectar cámaras IP a este dispositivo con un concentrador (si es necesario) localmente.

10) E/S EXTERNA *(solo disponible en determinados modelos)*

Inserte el bloque de E/S externo suministrado para que los usuarios puedan conectar dispositivos externos.

# 2. CONEXIÓN

## 2.1 Configuraciones IP de la cámara mediante LAN

El modo Auto permite simplificar la configuración de la red complicada y realizarla en tres minutos. De forma predeterminada, el modo de conexión del puerto LAN es "AUTO". Este modo es adecuado cuando el puerto LAN del dispositivo se conecta a un concentrador.

**Nota:** Secuencia de CONFIGURACIÓN:  (CONFIGURACIÓN AVANZADA) → RED → LAN → MODO.

### Tipo 1

Conecte tantas cámaras IP como admita la grabadora:

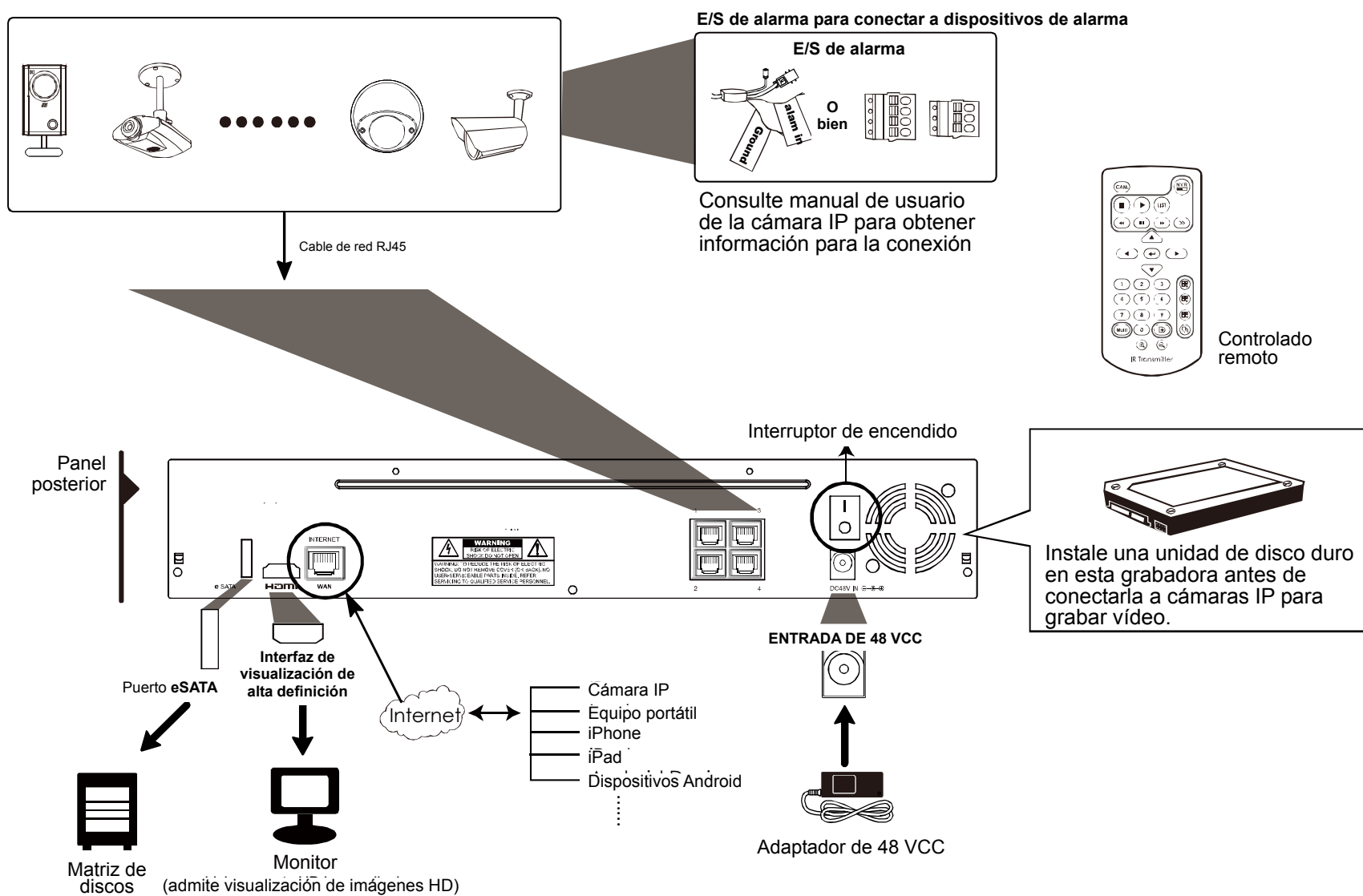

**Nota:** Para obtener acceso remotamente a esta grabadora con su dispositivo móvil o equipo portátil, es necesario conectarla a Internet. Para obtener detalles, consulte el manual de configuración incluido en el CD suministrado o el archivo [www.surveillance-download.com/user/network\\_setup/network\\_setup\\_recorder.pdf](http://www.surveillance-download.com/user/network_setup/network_setup_recorder.pdf).

**Tipo 2**

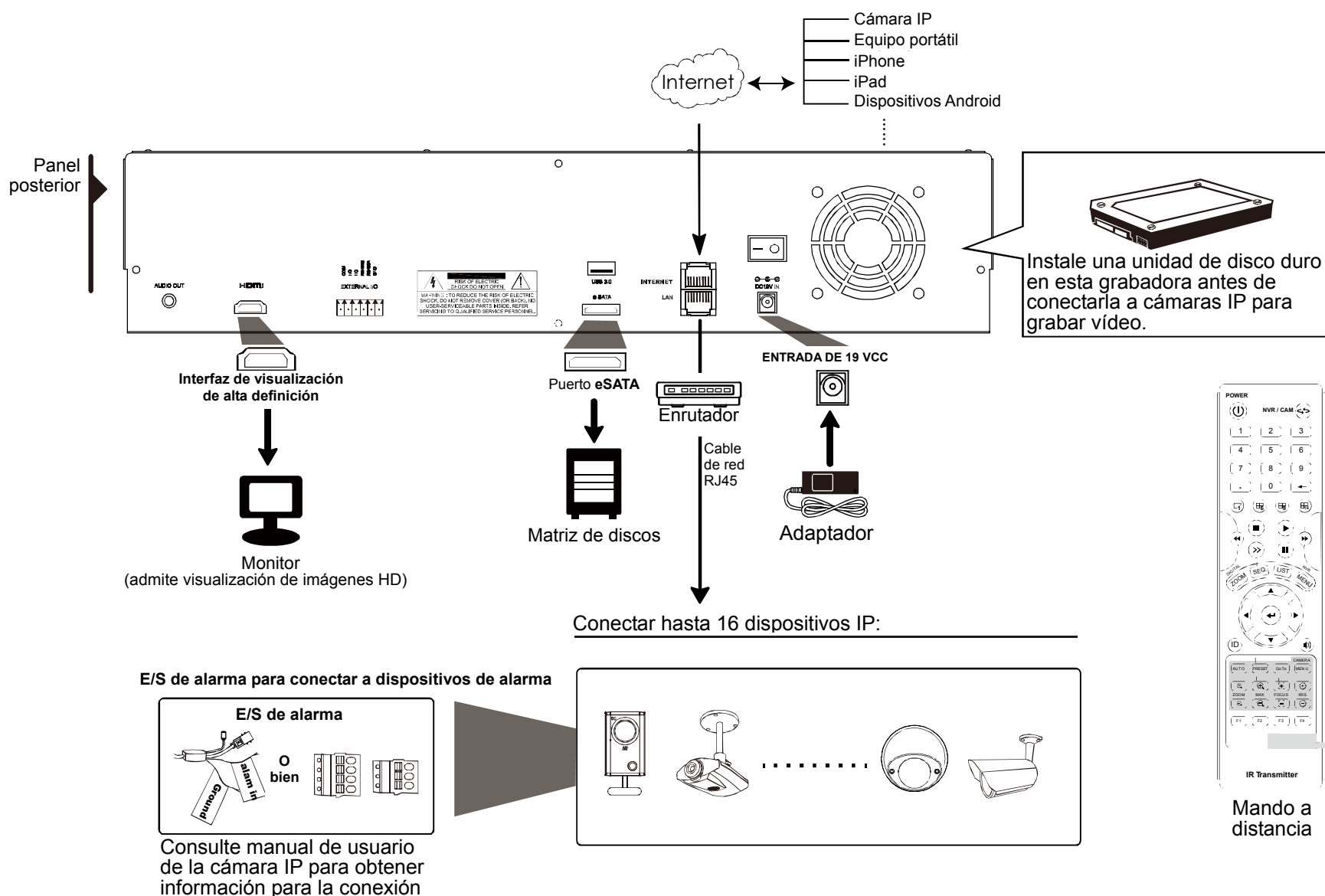

**Nota:** Para obtener acceso remotamente a esta grabadora con su dispositivo móvil o equipo portátil, es necesario conectarla a Internet. Para obtener detalles, consulte el manual de configuración incluido en el CD suministrado o el archivo

[www.surveillance-download.com/user/network\\_setup/network\\_setup\\_recorder.pdf](http://www.surveillance-download.com/user/network_setup/network_setup_recorder.pdf).

El dispositivo configurará **automáticamente** la dirección IP de una cámara conectada mediante LAN:

- La cámara IP es la de nuestra marca.
- Restablezca los valores predeterminados de la cámara IP (el método de configuración IP predeterminado de la cámara es “DHCP”).
- La cámara se encenderá antes de que lo haga el dispositivo.

Si el dispositivo **no** configura la dirección IP de la cámara automáticamente tal y como se describió anteriormente, dicha cámara podría **NO**:

- Ser una cámara IP de nuestra marca.
- Tener establecido “DHCP” como su método de configuración IP predeterminado.

Para resolver este problema, utilice una cámara IP de nuestra marca y vuelva a configurar su dirección IP en 10.1.1.xx (donde xx puede tener un valor comprendido entre 11 y 253), en el mismo segmento de red que el dispositivo.

- a) Mueva el ratón hacia el lado izquierdo de la pantalla para mostrar la barra rápida y seleccione . Verá la lista de cada cámara IP conectada a este dispositivo con su estado de conexión y dirección MAC.
- b) Seleccione la dirección IP no utilizada y elija “CONFIGURAR”.

BUSCAR IP					
IP	PUERTO	MAC	TIPO	PROTOCOLO	ESTADO
10.1.1.12	88	00:0e:53:e5:9a:f1	CÁMARA IP	AVTECH	CONECTADO AL CANAL 1
10.1.1.12	88	DESCONOCIDO	CÁMARA IP	ONVIF	CONECTADO AL CANAL 1
10.1.1.13	88	00:0e:53:a6:91:18	CÁMARA IP	AVTECH	CONECTADO AL CANAL 2
10.1.1.13	88	DESCONOCIDO	CÁMARA IP	ONVIF	CONECTADO AL CANAL 2
10.1.2.14	88	00:0e:53:a5:9f:a2	CONMUTADOR	AVTECH	NO UTILIZADO
10.1.2.14	88	00:0e:53:a5:9f:a2	CONMUTADOR	AVTECH	NO UTILIZADO
10.1.1.15	88	00:0e:53:e1:4e:k5	CÁMARA IP	AVTECH	CONECTADO AL CANAL 3
10.1.1.15	88	DESCONOCIDO	CÁMARA IP	ONVIF	CONECTADO AL CANAL 3
10.1.1.16	88	00:0e:53:s5:3e:h6	CÁMARA IP	AVTECH	CONECTADO AL CANAL 4
10.1.1.16	88	DESCONOCIDO	CÁMARA IP	ONVIF	CONECTADO AL CANAL 4
10.1.1.17	88	00:0e:53:e6:4b:26	CÁMARA IP	AVTECH	CONECTADO AL CANAL 5
10.1.1.17	88	DESCONOCIDO	CÁMARA IP	ONVIF	CONECTADO AL CANAL 5

↑↓
CONECTAR
AÑADIR
SALIR

- c) Seleccione “DHCP” en “TIPO DE RED”.
- d) Haga clic en “APLICAR” y “SALIR” para guardar los cambios.

AÑADIR	
TIPO DE RED	DHCP
IP	10.1.1.14
PUERTO	88
USUARIO	admin
CONTRASEÑA	*****
MÁSCARA DE RED	255.0.0.0
PUERTA DE ENLACE	10.1.1.10
DNS PRIMARIO	168.95.1.1

APLICAR
SALIR

- e) A continuación, el dispositivo detectará la cámara IP y mostrará imágenes en breve.



## 2.2 Configuración manual de la conexión

**Nota:** Secuencia de CONFIGURACIÓN:  (CONFIGURACIÓN AVANZADA) → CONEXIÓN.

Para asignar manualmente la dirección de la cámara conectada localmente, haga clic en "URI" para modificarlo.

CONFIGURACIÓN AVANZADA			
<b>CONEXIÓN</b> CÁMARA DETECCIÓN ALERTA RED MOSTRAR GRABACIÓN NOTIFICAR PSE MULTIDIFUSIÓN SALIR	CANAL	URI	CONFIGURAR
	CANAL1	AVTECH://ip_office.ddns.eagleeyes.tw:80	AÑADIR
	CANAL2	ONVIF://10.1.1.14:88	AÑADIR
	CANAL3	AVTECH://10.1.1.30:88	AÑADIR
	CANAL4	AVTECH://10.1.1.12:88	AÑADIR

**Nota:** Para configurar esta grabadora para acceder a otra cámara IP conectada remotamente para obtener una visualización en directo o hacer copias de seguridad de vídeo, necesita conectarla primero a Internet. Para obtener detalles, consulte el manual de configuración incluido en el CD suministrado o el archivo

[www.surveillance-download.com/user/network\\_setup/network\\_setup\\_recorder.pdf](http://www.surveillance-download.com/user/network_setup/network_setup_recorder.pdf).

## 3. INTERFAZ DE USUARIO

### 3.1 Local

#### 3.1.1 Estado del dispositivo

**Nota:** Las funciones mostradas pueden variar en función del modelo o del nivel de usuario de acceso utilizado.

	Bloqueo de teclado		Bloqueo de teclado
	Bloqueo de canales		Desbloqueo de canales
	Unidad / Dispositivo flash USB conectado		No se ha conectado el dispositivo USB
	Grabación por temporizador activada		Temporizador de grabación desactivado
	Sobrescritura activada		Sobrescritura desactivada
	Modo de secuencia activado		Modo de secuencia desactivado
	Modo PTZ activado		Modo PTZ desactivado
	Hacer copia de seguridad de evento en cola; se necesita una unidad flash USB		Unidad flash USB llena
	Carga de CPU		

#### Estado de la red:

	Internet (WAN) conectada		Internet (WAN) desconectada
	Conexión local (WAN)		
	Modo automático (LAN) (Mbit/s)		Modo automático (LAN) (Gbit/s)
	Modo (LAN) DHCP / Dirección IP estática		Cámara desconectada (LAN)







#### 3.1.2 Estado de los canales

**Nota:** Las funciones mostradas pueden variar en función del modelo o del nivel de usuario de acceso utilizado.

	Búsqueda automática activada		Búsqueda automática desactivada		Tamaño original		Ajustar a la pantalla
	Audio en directo activado		Audio desactivado		Reproducción de audio activada		Reproducción de audio desactivada
	Grabando		Control PTZ		Evento de alarma		Evento de movimiento
	Información de directo		Información de reproducción		Digital zoom		Reproducción de canal
	Control rápido de cámara						





### 3.1.3 Uso rápido

Colóquese sobre la marca de la flecha para expandir la barra de menú rápido y mostrar las cuatro funciones siguientes:

	Haga clic para mostrar el panel de cambio de canal y para seleccionar el canal que desee visualizar.
	Haga clic para mostrar el panel de control de reproducción. Haga clic en  para reproducir el último clip de vídeo grabado o haga clic en  para entrar en la lista de búsqueda.
	Haga clic para abrir la ventana de búsqueda de direcciones IP y compruebe el estado actual de la conexión de cada canal.
	Haga clic para mostrar el panel de apagado y así poder detener o reiniciar el sistema.











### 3.1.4 Menú principal

Haga clic con el botón derecho en cualquier parte de la pantalla para volver a mostrar el menú principal como se muestra a continuación y haga clic con el botón derecho de nuevo para salir.

	INICIO RAPIDO	Haga clic para configurar la visualización de estado, la configuración de imagen, la fecha y la hora.
	SISTEMA	Haga clic para configurar las configuraciones del sistema.
	INFORMACIÓN DE EVENTO	Haga clic para acceder al menú de búsqueda por evento.
	CONFIGURACIÓN AVANZADA	Haga clic para establecer las siguientes opciones: CONEXIÓN, CÁMARA, DETECCIÓN, ALERTA, RED, MOSTRAR, GRABACIÓN, NOTIFICAR*, PSE* y MULTIDIFUSIÓN.
	AJUSTE DEL HORARIO	Haga clic para establecer el temporizador de grabación y el temporizador de eventos.

\* Solo disponible en determinados modelos

### 3.1.5 Panel de reproducción

	Reproducción rápida	Aumenta la velocidad de reproducción rápida.
	Rebobinado	Aumenta la velocidad del rebobinado.
	Reproducción / Pausa	Haga clic para reproducir el último clip de vídeo inmediatamente y haga clic de nuevo para pausarlo. En el modo de pausa, haga clic en  o en  una vez para hacer avanzar o retroceder en un fotograma, respectivamente.
	Detener	Haga clic para detener la reproducción de vídeo.
	Reproducción lenta	Haga clic un vez para obtener una velocidad de reproducción de 1/4X y haga clic dos veces para una velocidad de 1/8X.
	Hora anterior / siguiente	Haga clic para saltar el intervalo de una hora siguiente/anterior, por ejemplo: 11:00 ~ 12:00 o 14:00 ~ 15:00, y comience a reproducir el clip de vídeo del evento más cercano grabado durante toda esa hora.
	Búsqueda rápida	Haga clic para entrar en el menú de búsqueda rápida para realizar una búsqueda de datos de registro específicos.
	Repetir	Haga clic para establecer los puntos A y B en un clip de vídeo y el sistema reproducirá solamente el intervalo especificado en dicho clip.
	Respaldo	Haga clic para abrir el menú de respaldo para respaldo de vídeo.

## APÉNDICE 1 LISTA DE UNIDADES FLASH USB COMPATIBLES

Actualice el firmware a la versión más reciente para garantizar la precisión de la siguiente tabla. Si este dispositivo no admite la unidad flash USB, verá  en la pantalla.

**Nota:** Utilice su PC para dar formato a la unidad flash USB como "FAT32".

**Nota:** Puede hacer una copia de seguridad de hasta 2 GB de datos de vídeo para una copia de seguridad USB de una sola vez. Para hacer una copia de seguridad de más datos, establezca la hora en los canales que desee e inicie de nuevo la copia de seguridad USB.

FABRICANTE	MODELO	CAPACIDAD
Transcend	JFV35	4GB
	JFV30	8GB
Kingston	DataTraveler	1GB
PQI	U172P	4GB
Apacer	AH320	2GB
	AH320A	8GB
	AH220	1GB
	AH320	4GB
A-data	RB-18	1GB
Sandisk	Cruzer Micro	2GB
	Cruzer Micro	4GB
	Cruzer4-pk	2GB
Netac	U208	1GB
MSI	F200	4GB
SONY	Micro Vault Tiny 2GB	2GB
	Micro Vault Tiny 4GB	4GB
	Micro Vault Tiny	1GB

## APÉNDICE 2 LISTA DE DISCOS DUROS COMPATIBLES

Actualice el firmware del dispositivo a la versión más reciente para garantizar la precisión de la tabla siguiente.

**Nota:** Es necesario instalar primero un disco duro antes de actualizar el firmware para garantizar que el proceso de actualización funciona correctamente.

**Nota:** Para utilizar un disco duro ecológico, utilice **SOLAMENTE** el disco duro diseñado especialmente para vigilancia para garantizar que el dispositivo funciona correctamente.

FABRICANTE	MODELO	CAPACIDAD	ROTACIÓN
Seagate	ST250DN000	250GB	7200 rpm
	ST3320613AS	320GB	7200 rpm
	ST33500320AS	500GB	7200 rpm
	ST3500410SV	500GB	7200 rpm
	ST3750330AS	750GB	7200 rpm
	ST31000525SV	1.000 GB	7200 rpm
	ST31000340AS	1.000 GB	7200 rpm
	ST2000DM001	2 TB	7200 rpm
	ST2000VX000	2 TB	7200 rpm
	ST3000VX000	3 TB	7200 rpm
	ST1000VM002	1 TB	7200 rpm
	WD	WD2500AAKX	250GB
WD2500AAKX		250GB	7200 rpm
WD3200AAKS		320GB	7200 rpm
WD5000AACS		500GB	7200 rpm
WD5000AZRX		500GB	7200 rpm
WD6400AAKS		640GB	7200 rpm
WD7500AAKS		750GB	7200 rpm
WD10EADS		1 TB	7200 rpm
WD10EALX		1 TB	7200 rpm
WD10EURX		1 TB	7200 rpm
WD15EADS		1,5 TB	7200 rpm
WD20EADS		2 TB	7200 rpm
WD20EURS		2 TB	7200 rpm
WD2002FAEX		2 TB	7200 rpm
WD20EARS		2 TB	7200 rpm
WD30EURX		3 TB	7200 rpm
WD30EFRX		3 TB	7200 rpm
WD20EFRX		2 TB	7200 rpm
Maxtor	STM3500320AS	500GB	7200 rpm
	STM3750330AS	750GB	7200 rpm
HITACHI	HDT725032VLA360	320GB	7200 rpm
	HDS7211050DLE630	500GB	7200 rpm
	HDS721010KLA330	1.000 GB	7200 rpm
	HDS723020BLA642	2 TB	7200 rpm
TOSHIBA	DT01ACA050	500 GB	7200 rpm
	DT01ABA050V	500 GB	7200 rpm
	DT01ABA100V	1 TB	7200 rpm

\*Para modelos de 4 y 8 canales solamente

## APÉNDICE 3 INSTALACIÓN DEL DISCO DURO

**Nota:** Es necesario instalar primero un disco duro antes de actualizar el firmware para garantizar que el proceso de actualización funciona correctamente.

Paso 1: Quite la tapa superior y busque el conector del disco duro y el soporte en el dispositivo.

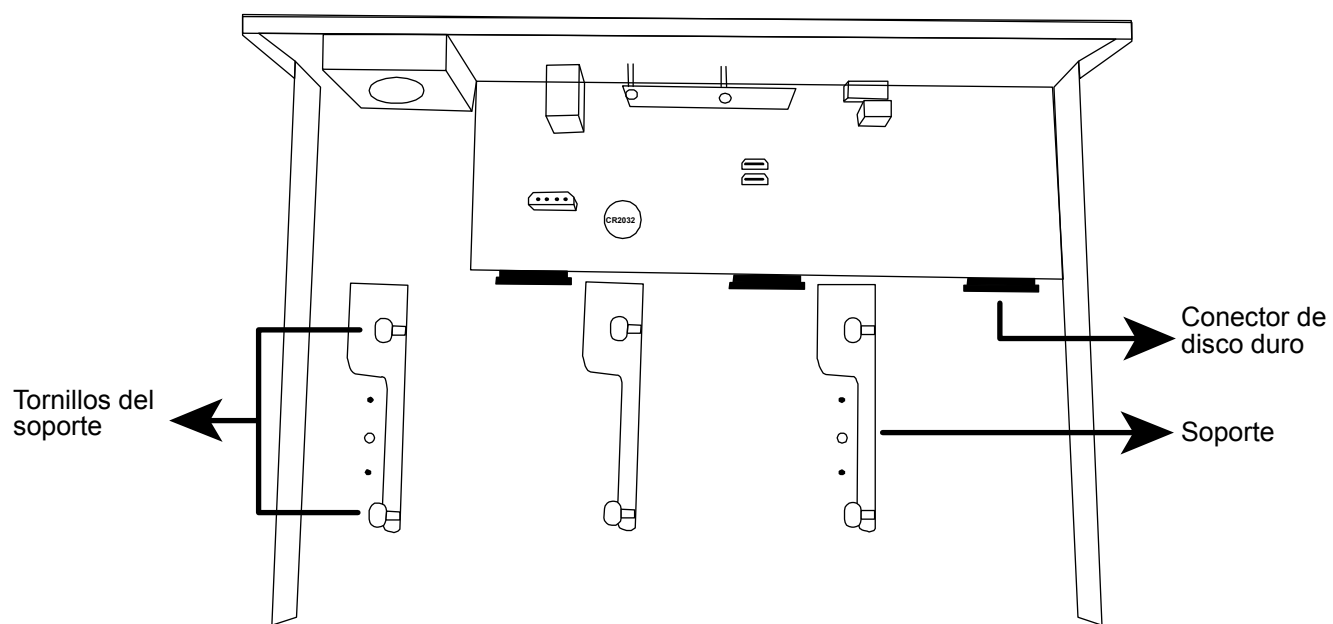

Paso 2: Consiga un disco duro compatible. Con la placa de circuito impreso orientada hacia abajo, inserte el disco duro en uno de los conectores de disco duro.

**Nota:** Para utilizar un disco duro ecológico, utilice **SOLAMENTE** el disco duro diseñado especialmente para vigilancia para garantizar que el dispositivo funciona correctamente.

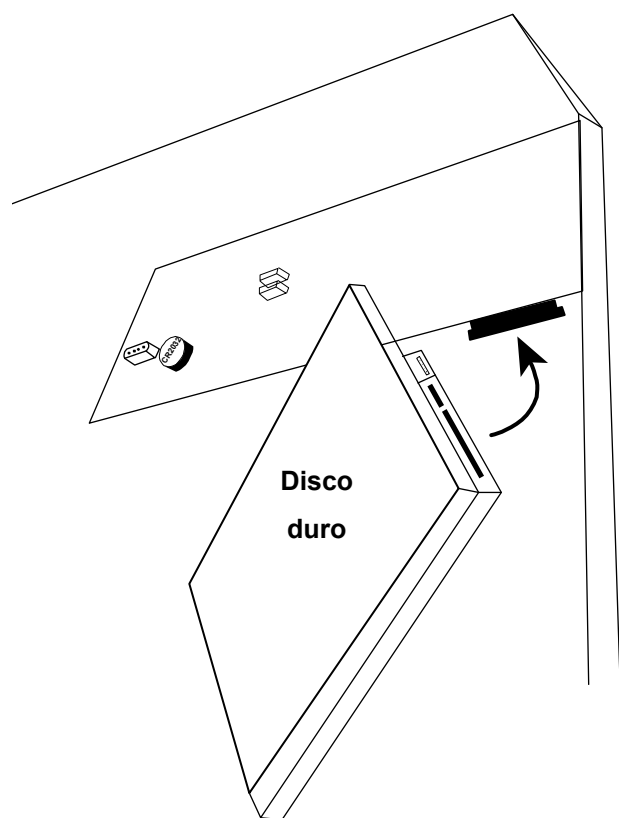

Paso 3: Fije el disco duro al soporte atornillando los tornillos a dicho soporte.

**Nota:** Puede encontrar los tornillos en el paquete de venta.

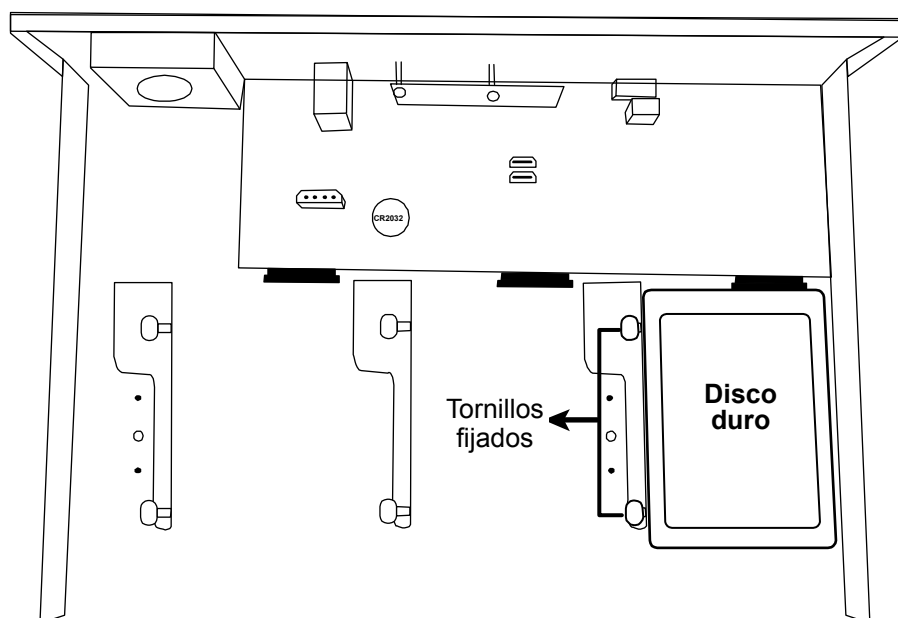

**Nota:** Para el modelo de 16 canales, puede adquirir un soporte complementario por separado para instalar dos discos duros más en este dispositivo.

Paso 4: Vuelva a colocar la cubierta superior y fije los tornillos que desatornilló en el Paso 1.

#### ■ Tipo 2

**Nota:** Es necesario instalar primero un disco duro antes de actualizar el firmware para garantizar que el proceso de actualización funciona correctamente.

Paso 1: Quite la tapa superior y busque el conector del disco duro y el soporte en el dispositivo.

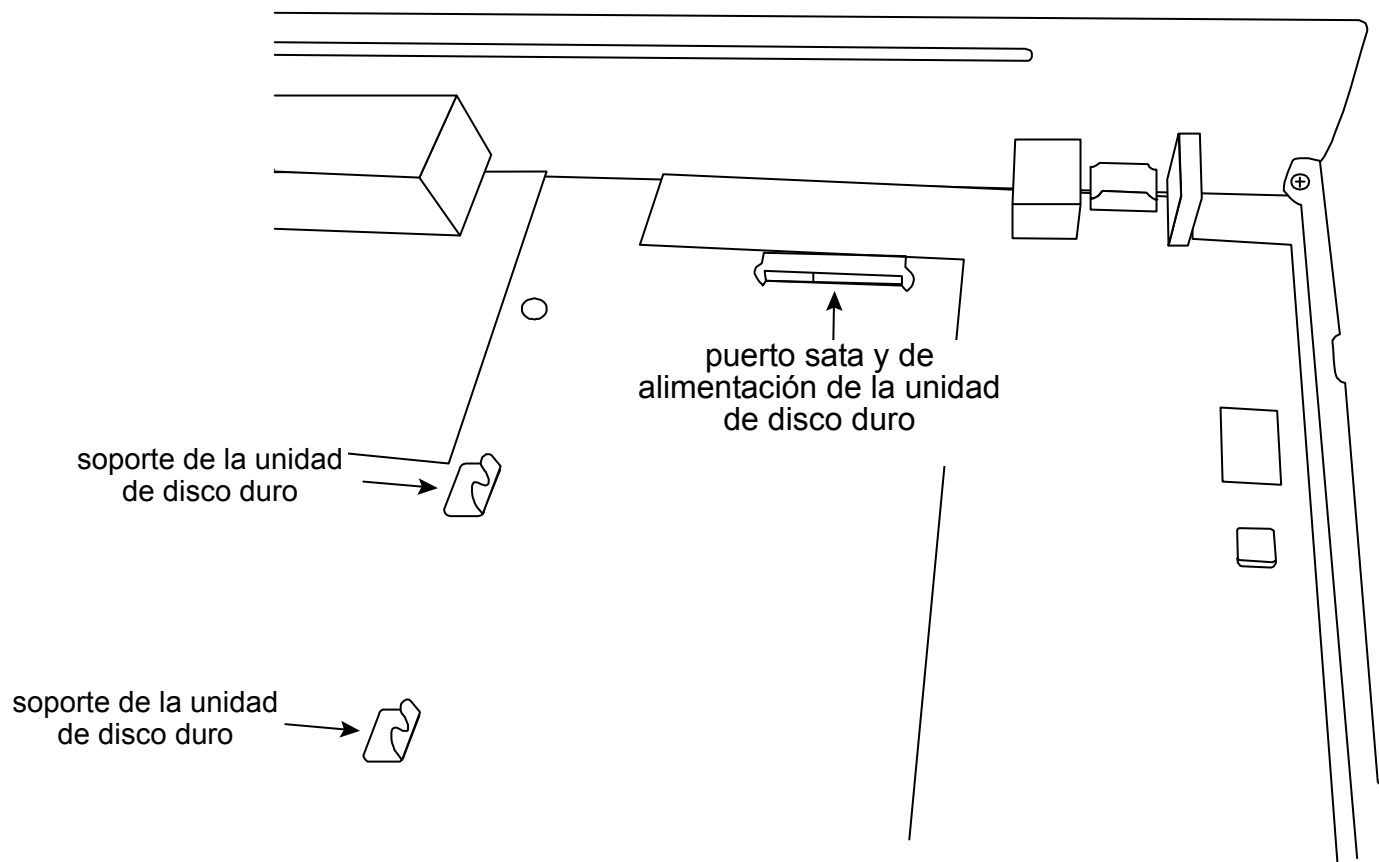

Paso 2: Consiga un disco duro compatible. Con la placa de circuito impreso (PCB) orientada hacia abajo, alinee el disco duro con el puerto sata y de alimentación del disco duro. A continuación, inserte el disco duro.

---

**Nota:** Para utilizar un disco duro ecológico, utilice **SOLAMENTE** el disco duro diseñado especialmente para vigilancia para garantizar que el dispositivo funciona correctamente.

---

Paso 3: Fije el disco duro al soporte atornillando los tornillos a dicho soporte.

---

**Nota:** Puede encontrar los tornillos en el paquete de venta.

---

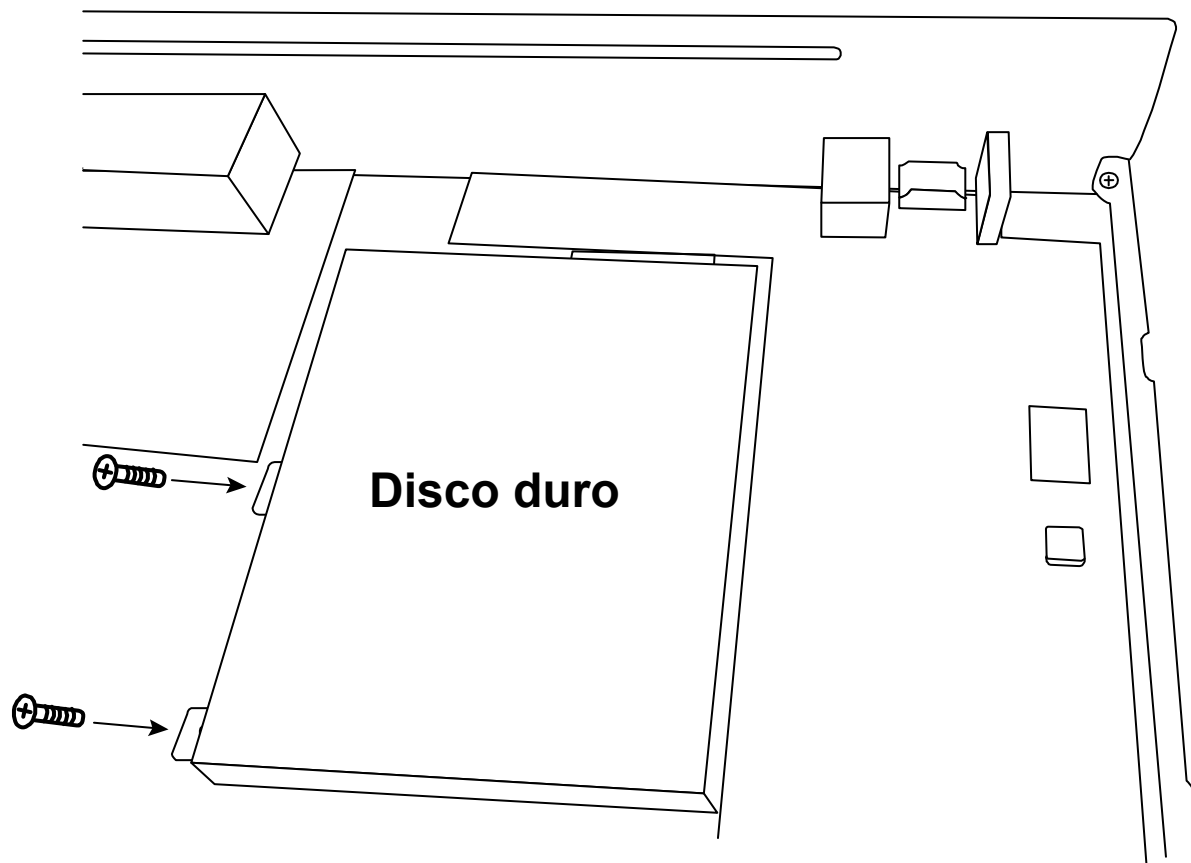

Paso 4: Vuelva a colocar la cubierta superior y fije los tornillos que desatornilló en el Paso 1.





## APÉNDICE 4 SUSTITUCIÓN DE LA PILA

El restablecimiento de la hora después de un fallo de energía, por ejemplo, causado por un corte de corriente, desordenará los datos grabados y los usuarios pueden tener problemas en encontrar el clip de evento que desean. Para conservar la hora del dispositivo después del restablecimiento, hay instalada una pila de litio no recargable (CR2032) en el dispositivo.

Sin embargo, la hora del dispositivo todavía podría restablecerse si la carga de la pila es baja o no tiene carga alguna. En este caso, reemplace la pila del dispositivo (CR2032) **inmediatamente** tal y como se indica a continuación.

### ➤ Cómo sustituir la batería CR2032

---

**Nota:** La pila de litio (CR2032) es una pila no recargable y se debe adquirir por separado. Utilice solamente pilas de repuesto del mismo tipo o equivalentes.

---

Paso 1: Detenga toda la grabación **inmediatamente** para evitar que los datos grabados se desordenen. A continuación, realice una copia de seguridad de los datos grabados si fuera necesario.

Paso 2: Apague el dispositivo y desconecte la alimentación.

Paso 3: Quite la tapa del dispositivo y busque la batería de la placa base.

Paso 4: Presione el seguro como se indica a continuación para extraer la batería.

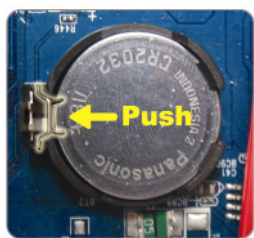

Tipo 1

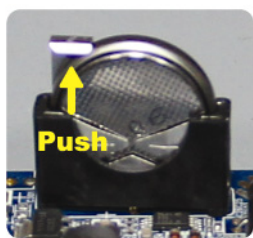

Tipo 2

Paso 5: Adquiera una nueva batería e instálela en su ranura en la placa base.

- Para Tipo 1, instálela con el lado de “CR2032” hacia arriba tal y como se muestra anteriormente.
- Para Tipo 2, instálela de forma que el lado de “CR2032” no esté orientado hacia usted y como se muestra anteriormente.

Paso 6: Vuelva a colocar la tapa y conecte la alimentación.

Paso 7: Establezca la fecha y hora y reanude la grabación.

## APÉNDICE 5 LISTA DE MATRICES DE DISCO COMPATIBLES

Esta serie de grabadoras tiene una interfaz eSATA integrada para conexión de matrices de disco externos. A continuación se muestra una lista compatible para matrices de discos.

**Nota:** Para obtener una lista de discos duros compatibles utilizados para las matrices de discos mostradas a continuación, compruebe los manuales de usuario o los sitios Web oficiales respectivos.

Marca	Número de modelo
Proware	EP-D501-AA
	EP-2123-UA-R
RAIDON	GT1650-SB3
	GR3630-SB3
STARDOM	DR5-WBS3

# ENREGISTREUR VIDEO HD

## Démarrage

Veillez lire les instructions avant toute utilisation, et conserver ce manuel pour une future consultation.

Manuel complet téléchargeable depuis: [www.surveillance-download.com/user/h0401.swf](http://www.surveillance-download.com/user/h0401.swf)

# NOTE DE SECURITE IMPORTANTE



Tous les produits commercialisés par notre société sont conformes à la directive européenne (2002/95/CE) visant à limiter l'utilisation de six substances dangereuses **RoHS**.



Cet appareil entre dans la catégorie 9.1 : Instruments de surveillance et de contrôle sans écran, selon la directive européenne 2002/96/CE visant à rendre obligatoire la *valorisation* des DEE. Ne pas jeter ce produit en fin de vie avec des déchets ménagers.

Prendre contact avec votre revendeur pour les démarches à suivre concernant le recyclage de ce produit.



Cet appareil est conçu, fabriqué et a été testé conformément aux exigences essentielles de sécurité pour les matériels électroniques et électromagnétiques.



Cet appareil a été testé et se trouve conforme avec les limitations d'équipements numériques de classe B, d'après la partie 15 des lois FCC. Ces limitations sont conçues pour fournir une protection raisonnable contre les interférences nuisibles d'une installation résidentielle.

## AVERTISSEMENT

- Cet appareil utilise et génère de l'énergie radio fréquence. Si son installation ou utilisation n'est pas conforme aux instructions, il peut produire des interférences nuisibles à la communication radio fréquence.
- Cet appareil est conçu pour l'utilisation à l'intérieur. Ne pas l'exposer à la pluie ni à la chaleur.
- La surveillance d'un lieu ouvert au public et de la voie publique est soumise à l'autorisation municipale et préfectorale.
- Le bloc d'alimentation est conçu spécialement pour la caméra, ne pas l'utiliser pour alimenter d'autres appareils
- Toute modification de l'appareil peut le rendre non-conforme aux réglementations en vigueur. Ne pas procéder à sa modification sans notre accord écrit au préalable.
- Aucun produit modifié ne sera pris en charge dans le cadre de la garantie légale.

## Trademark Acknowledgements

iPad® & iPhone® sont des marques déposées d'Apple Inc.

Android™ est une marque commerciale de Google Inc. L'utilisation de cette marque est soumise à l'autorisation de cette dernière (Google Permissions).

Microsoft®, Windows® & Internet Explorer® sont des marques déposées de Microsoft Corporation aux Etats-Unis et/ou dans d'autres pays.

## Information

Nous nous réservons le droit de réviser ou de supprimer à tout moment tout ou une partie du contenu de ce manuel. Nous ne garantissons pas la totale exactitude ni assumons la responsabilité légale quant à l'utilisation des informations contenues dans ce manuel.

Le contenu de ce manuel peut faire l'objet d'une révision sans préavis.

Ce produit ne possède pas du mode fonctionnement Veille/Hors tension

## ***MPEG4 Licensing***

THIS PRODUCT IS LICENSED UNDER THE MPEG4 VISUAL PATENT PORTFOLIO LICENSE FOR THE PERSONAL AND NON-COMMERCIAL USE OF A CONSUMER FOR (i) ENCODING VIDEO IN COMPLIANCE WITH THE MPEG4 VISUAL STANDARD ("MPEG-4 VIDEO") AND/OR (ii) DECODING MPEG4 VIDEO THAT WAS ENCODED BY A CONSUMER ENGAGED IN A PERSONAL AND NON-COMMERCIAL ACTIVITY AND/OR WAS OBTAINED FROM A VIDEO PROVIDER LICENSED BY MPEG LA TO PROVIDE MPEG4 VIDEO. NO LICENSE IS GRANTED OR SHALL BE IMPLIED FOR ANY OTHER USE. ADDITIONAL INFORMATION INCLUDING THAT RELATING TO PROMOTIONAL INTERNAL AND COMMERCIAL USES AND LICENSING MAY BE OBTAINED FROM MPEG LA, LLC. SEE [HTTP://WWW.MPEGLA.COM](http://www.mpegla.com).

## ***GPL Licensing***



This product contains codes which are developed by Third-Party-Companies and which are subject to the GNU General Public License ("GPL") or the GNU Lesser Public License ("LGPL").

The GPL Code used in this product is released without warranty and is subject to the copyright of the corresponding author.

Further source codes which are subject to the GPL-licenses are available upon request.

We are pleased to provide our modifications to the Linux Kernel, as well as a few new commands, and some tools to get you into the code. The codes are provided on the FTP site, and please download them from the following site or you can refer to your distributor:





<http://download.dvrtw.com.tw/GPL/NVR/T-Series/linux.tar.gz>

# 1. APERCU MATERIEL

## 1.1 Façade avant

**Note:** Les indicateurs et leur fonction peuvent varier selon le modèle.

### 1) Indicateurs LED

Alarm ou 	Evénement Alarme est en cours.
Internet ou 	Enregistreur connecté à Internet.
e-SATA	Matériel e-SATA est connecté.
 *	Enregistreur mis sous tension.
 *	Enregistreur connecté au LAN
Record*	Enregistrement en cours.
HDD*	Disque(s) dur(s) interne installé(s) et reconnu(s) par l'enregistreur.

\* *certains modèles seulement*

### 2) Port USB ()

Insérer une clé USB pour l'exportation de vidéo.

**Note:** Veuillez consulter "ANNEXE 1 LISTE DE CLES USB " , page 9.

### 3) Port Souris USB ()

Insérer une souris pour effectuer les opérations courantes.

## 1.2 Façade Arrière

### 1) e-SATA

Ce port est prévu pour la connexion d'une unité de stockage e-SATA, tour de disques e-SATA par exemple.

**Note:** Assurez-vous que le matériel est compatible Linux.

**Note:** Si le matériel connecté n'est pas détecté correctement, vérifier le mode du matériel ou le réinitialiser à la configuration d'usine.

### 2) HDMI

Ce port est prévu pour connecter l'enregistreur à un moniteur HDMI.

**Note:** Veuillez préparer un convertisseur VGA ou composite si votre moniteur n'est pas HDMI.

### 3) WAN (ou INTERNET)

Ce port est utilisé pour la connexion à Internet de l'enregistreur.

### 4) DC IN

Ce connecteur est prévu pour alimenter l'enregistreur par un adaptateur.

### 5) (Power switch)

Commutateur de mise sous/hors tension.

### 6) AUDIO OUT (*Pour certains modèles seulement*)

Ce connecteur est prévu pour connecter un haut-parleur.

### 7) Entrée Vidéo (Switch PoN) (*Pour certains modèles seulement*)

Prévu pour connecter localement des caméras IP et en assurer l'alimentation, si elles sont compatibles PoN.

8) Entrée Vidéo (Switch PoE) (Pour certains modèles seulement)

Prévu pour connecter localement des caméras IP et en assurer l'alimentation, si elles sont compatibles PoE.

9) E/S EXTERNE (Pour certains modèles seulement)

Insérer le connecteur d'Entrée/Sortie fourni pour connecter ensuite des matériels externes.

10) USB3.0 (Pour certains modèles seulement)

Port USB 3.0 pour une extraction de données plus rapide.



# 2. CONNEXION DES CAMERAS

## 2.1 Schéma de connexion matérielle

### Type 1

#### Connexion réseau privé 4 caméras

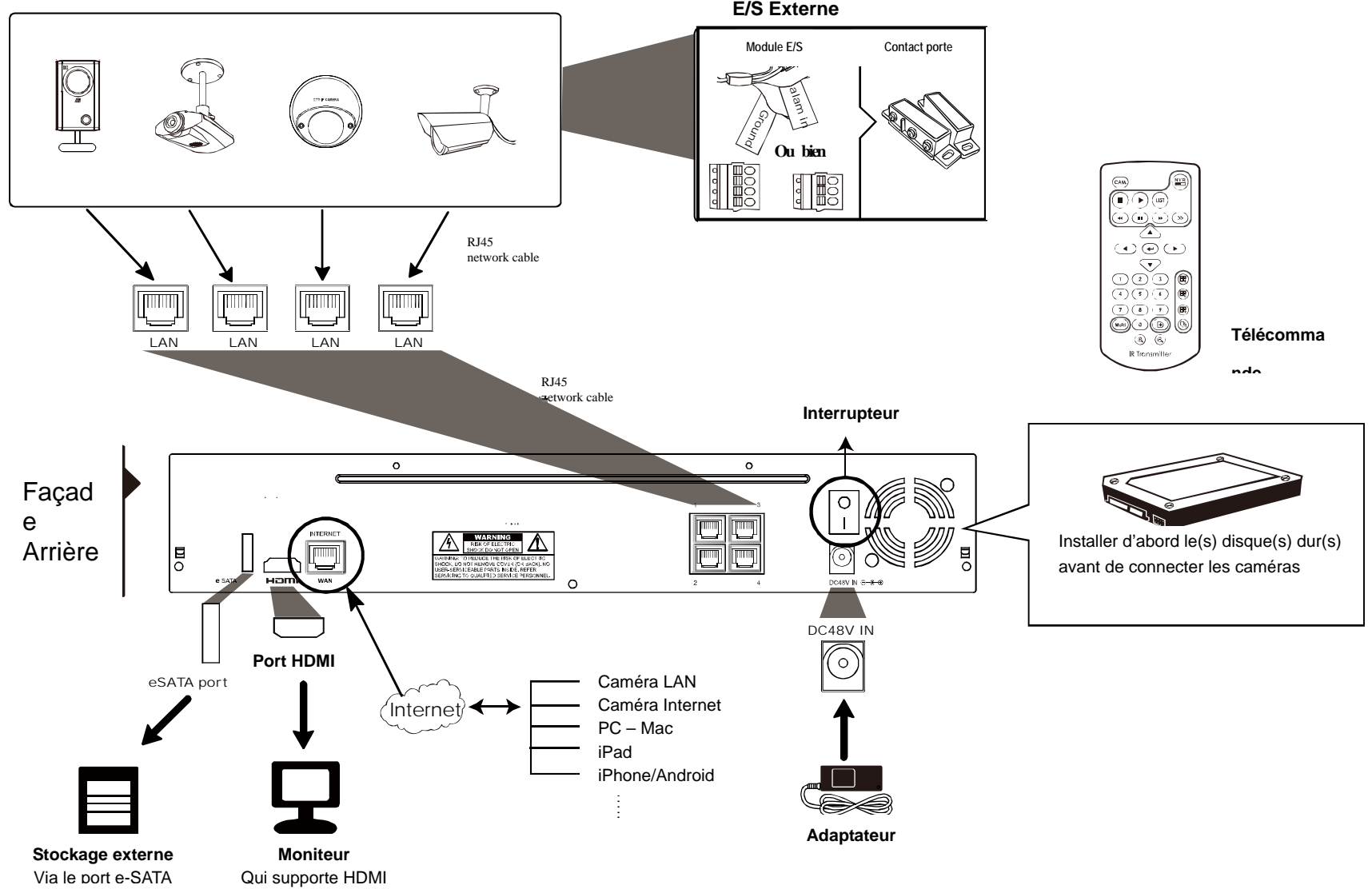

**Note:** Pour un accès à distance via un ordinateur ou un mobile, l'enregistreur doit être connecté à Internet, comme expliqué dans le manuel utilisateur contenu dans le CD fourni avec le produit ou téléchargeable depuis Internet

[www.surveillance-download.com/user/network\\_setup/network\\_setup\\_recorder.pdf](http://www.surveillance-download.com/user/network_setup/network_setup_recorder.pdf)

Type 2

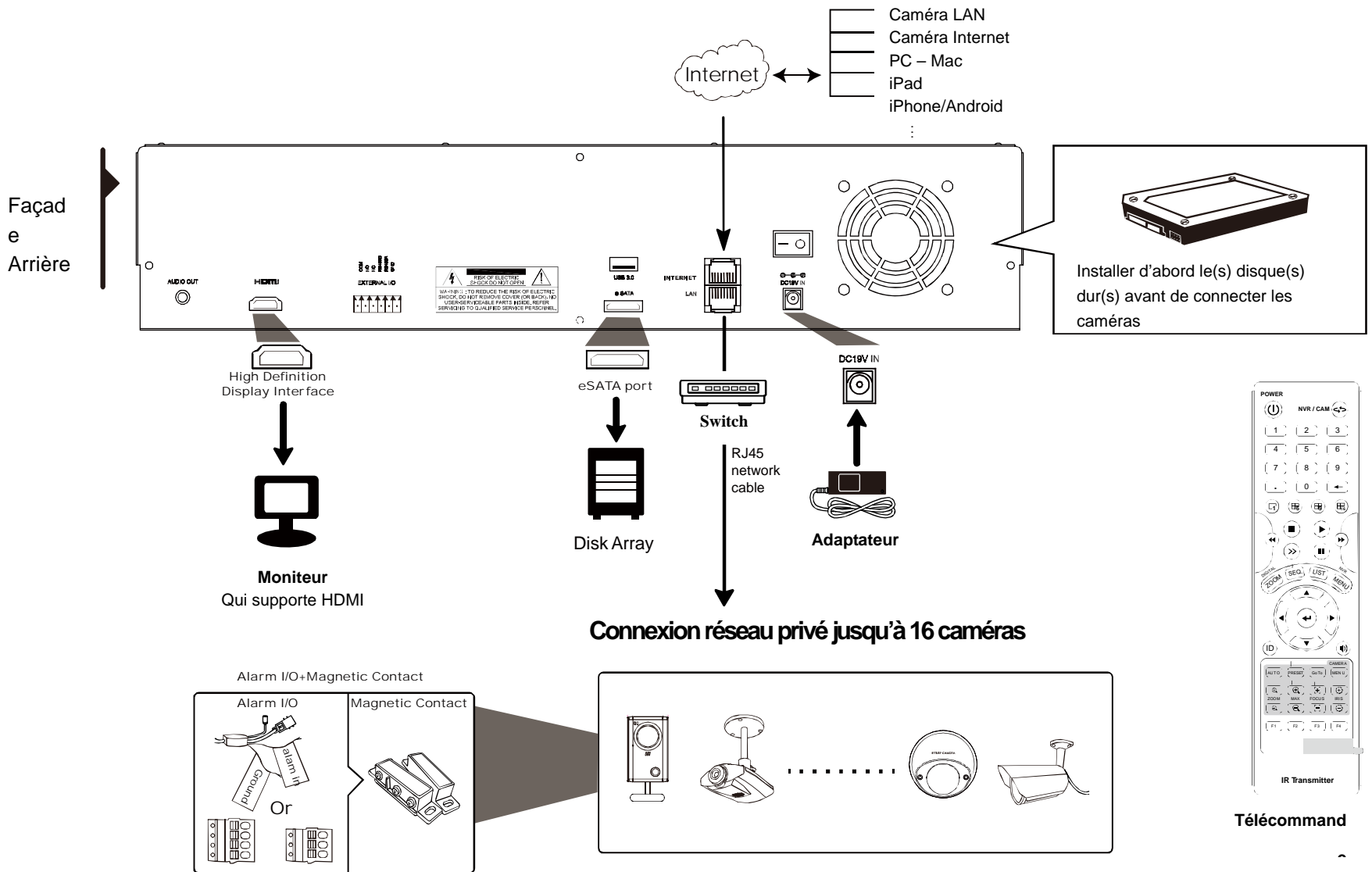

**Note:** Pour un accès à distance via un ordinateur ou un mobile, l'enregistreur doit être connecté à Internet, comme expliqué dans le manuel utilisateur contenu dans le CD fourni avec le produit ou téléchargeable depuis Internet

[www.surveillance-download.com/user/network\\_setup/network\\_setup\\_recorder.pdf](http://www.surveillance-download.com/user/network_setup/network_setup_recorder.pdf)

## 2.2 Configuration automatique

Par défaut, le routeur intégré de l'enregistreur fonctionne en mode Auto, ce qui lui permet de gérer de façon autonome son réseau privé, organisé autour du switch intégré ou d'un switch externe connecté à son port LAN. Les caméras connectées localement se configurent donc tout seul et leur vidéo s'affiche ensuite à l'écran automatiquement.

Pour une caméra déjà configurée manuellement ailleurs, il se peut que la configuration automatique n'aboutit pas. Il existe deux méthodes pour palier ce problème :

La première méthode consiste à réinitialiser la caméra à la valeur d'usine, veuillez consulter le manuel de la caméra pour la procédure de réinitialisation.

La deuxième méthode est de modifier manuellement les paramètres de la caméra.

- a) Placer le curseur de la souris vers le côté gauche du moniteur pour faire apparaître le menu puis cliquer sur le bouton  (IP SCAN), pour afficher la liste des caméras connectées.
- b) Sélectionner la caméra en question puis cliquer sur SETUP.

IP SCAN				
IP	PORT	MAC	PROTOCOLE	STATUT
10.1.1.12	88	00:0e:53:e5:9a:f1	AVTECH	CONNECTEE A CH1
10.1.1.13	88	00:0e:53:a6:91:18	AVTECH	CONNECTEE A CH2
192.168.0.14	88	00:0e:53:a5:9f:a2	AVTECH	NON CONNECTEE
10.1.1.15	88	00:0e:53:e1:4e:k5	ONVIF	CONNECTEE A CH3

	CONNECTER	SETUP	SORTIR
---	-----------	-------	--------

- c) Choisir la valeur "DHCP" pour le champ TYPE RESEAU.
- d) Cliquer sur le bouton APPLIQUER pour valider.

SETUP	
TYPE RESEAU	DHCP
IP	192.168.0.14
PORT	88
UTILISATEUR	admin
MOT DE PASSE	*****
MASQUE SOUS RESEAU	255.0.0.0
PASSERELLE	10.1.1.10
DNS PRIMAIRE	168.95.1.1

  

APPLIQUER	SORTIR
-----------	--------

- e) L'enregistreur détectera ensuite la caméra et affiche l'image.

## 2.3 Configuration manuelle

**Note:** Cliquer avec le bouton droit de la souris pour faire apparaître le menu principal puis sélectionner Paramètre avancés  → CONNEXION.

Pour une caméra qui n'est pas connectée localement sur le réseau privé, vous devez la configurer manuellement. Pour ce faire, cliquer avec le bouton droit de la souris pour faire apparaître le menu puis sélectionner Paramètre avancés  → CONNEXION, l'écran suivant s'affiche :

PARAMETRES AVANCES			
<b>CONNEXION</b>	CHANNEL	URI	CONFIG
CAMERA	CH1	AVTECH://ip_office.ddns.eagleeyes.tw:80	SETUP
DETECTION	CH2	ONVIF://10.1.1.14:88	SETUP
ALERTE	CH3	ONLY_STREAM://192.168.1.12:554	SETUP
RESEAU	CH4	AVTECH://192.168.1.13:88	SETUP
AFFICHAGE			
ENREGISTREMENT			
SORTIR			

Puis sélectionner un canal libre et cliquer sur le champs URI(Uniform Resource Identifier) pour entrer les informations de connexion :

MARQUE	ONLY STREAM
MODELE	
PROTOCOLE	RTP-Unicast
METHODE	HTTP
ADRESSE IP	192.168.1.12
PORT	554
CHEMIN RTSP	axis-media/media.amp
UTILISATEUR	root
MOT DE PASSE	****
APPLIQUER	ANNULER

Figure 1 : Connexion via le flux RTSP

MARQUE	AVTECH
MODELE	
PROTOCOLE	RTP-Unicast
METHODE	HTTP
ADRESSE IP	192.168.1.12
PORT	88
CHEMIN RTSP	
UTILISATEUR	Admin
MOT DE PASSE	*****
APPLIQUER	ANNULER

Figure 2 : Connexion à distance

Appuyer sur le bouton **Appliquer** pour valider























**Note:** Veuillez consulter le fabricant de la caméra pour connaître le chemin RTSP, qui varie d'un fabricant à l'autre

Pour connecter une caméra qui se trouve sur le réseau local ou sur Internet, il faut connecter et configurer l'enregistreur au même réseau via le port WAN ou Internet.

## 3. INTERFACE UTILISATEUR

















### 3.1 Status de l'enregistreur

**Note:** Les icônes affichés peuvent varier suivant le modèle de l'enregistreur et les droits utilisateur.

	Ecran verrouillé		Ecran déverrouillé
	Canaux verrouillés		Canaux déplaçables
	Clé USB connectée		Non Clé USB
	Planning d'enregistrement actif		Planning non actif
	Réécriture activée		Réécriture désactivée
	Affichage séquentiel activé		Affichage normal
	Mode PTZ activé		Mode PTZ non activé
	Charge CPU		
<b>Status Connexion réseau:</b>			
	(WAN) Connecté à Internet		(WAN) Non connecté à Internet
	(WAN) Port WAN connecté		
	(LAN) Mode Auto -Mbit/s		(LAN) Mode Auto - Gbit/s
	(LAN) Mode client DHCP / IP Statique		(LAN) Port LAN déconnecté





### 3.2 Status d'un canal

**Note:** Les icônes affichés peuvent varier suivant le modèle de l'enregistreur et les droits utilisateur.

	Canal disponible		Canal occupé		Taille réelle		Taille écran
	Audio active (Direct)		Audio désactivé		Audio active (Relecture)		Audio désactivé
	Enregistrement en cours		Contrôle PTZ		Evénement Alarme		Mouvement détecté
	Information (Direct)		Information (Relecture)		Zoom numérique		Relecture instantanée
	Paramètres caméra						





### 3.2 Menu rapide

Déplacer le curseur de la souris vers la bande gauche de l'écran pour faire apparaître le menu rapide:

	Accès au panneau de contrôle des canaux.
	Accès au panneau de contrôle relecture.
	Recherche des caméras connectées au réseau privé pour vérifier/modifier les paramètres de connexion.
	Arrêt ou redémarrage de l'enregistreur.









### 3.4 Menu principal

Cliquer avec le bouton droit de la souris pour faire apparaître ou faire disparaître le menu principal.

	Démarrage	Modification des paramètres d'affichage des icônes d'état, des format d'image et de la date et heure.
	SYSTEME	Configuration système.
	EVENT INFORMATION	Accès aux informations des événements.
	PARAMETRES AVANCES	Accès et modification des paramètres de CONNEXION, CAMERA, DETECTION, ALERTE, RESEAU, AFFICHAGE, ENREGISTREMENT et NOTIFICATION*.
	CALENDRIER	Accès aux calendriers d'enregistrement et de détection.

\* pour certains modèles seulement

### 3.5 Menu Relecture

	Avance rapide	Augmenter la vitesse de lecture.
	Recul rapide	Augmenter la vitesse de lecture en arrière.
	Lecture/Pause	En mode direct, cliquer dessus pour une relecture instantanée. En mode relecture, cliquer dessus pour faire un arrêt sur image(Pause) et cliquer de nouveau dessus pour reprendre la relecture. En mode In the pause mode, click  once to get one frame forward, and click  to get one frame rewind.
	Stop	Arrêter le mode relecture.
	Ralenti	Ralentir la vitesse de relecture. Clique une fois pour lire à ¼ la vitesse normale et deux fois 1/8X.
	Heure précédente/suivante	Cliquer dessus pour passer à l'heure précédente/suivante.
	Recherche rapide	Cliquer dessus pour accéder au menu de recherche rapide.

## ANNEXE 1 LISTE DE CLES USB COMPATIBLES

Veillez mettre à jour l'enregistreur avec la dernière version de microprogramme (firmware) pour assurer une plus large compatibilité. A l'insertion d'une clé USB non compatible, l'icône  apparaît en haut à droite de l'écran.

**Note:** La clé USB doit être formatée au format "FAT32".

**Note:** La capacité de sauvegarde est limitée à 2Go par opération. Pour sauvegarder plus de données, il faut faire un découpage par plage horaire et par canal.

MANUFACTURE	MODELE	CAPACITE
Transcend	JFV35	4GB
	JFV30	8GB
Kingston	DataTraveler	1GB
PQI	U172P	4GB
Apacer	AH320	2GB
	AH320A	8GB
	AH220	1GB
	AH320	4GB
A-data	RB-18	1GB
Sandisk	Cruzer Micro	2GB
	Cruzer Micro	4GB
	Cruzer4-pk	2GB
Netac	U208	1GB
MSI	F200	4GB
SONY	Micro Vault Tiny 2GB	2GB
	Micro Vault Tiny 4GB	4GB
	Micro Vault Tiny	1GB

## ANNEXE 2 LIST DE DISQUES DURS COMPATIBLES

Veillez mettre à jour l'enregistreur avec la dernière version de microprogramme (firmware) pour assurer une plus large compatibilité.

MANUFACTURE	MODELE	CAPACITE	ROTATION
Seagate	ST250DN000	250GB	7200 rpm
	ST3320613AS	320GB	7200 rpm
	ST33500320AS	500GB	7200 rpm
	ST3500410SV	500GB	7200 rpm
	ST3750330AS	750GB	7200 rpm
	ST31000525SV	1000GB	7200 rpm
	ST31000340AS	1000GB	7200 rpm
	ST2000DM001	2TB	7200 rpm
	ST2000VX000	2TB	7200 rpm
	ST3000VX000	3TB	7200 rpm
	ST1000VM002	1TB	7200 rpm
WD	WD2500AAKX	250GB	7200 rpm
	WD2500AAKX	250GB	7200 rpm
	WD3200AAKS	320GB	7200 rpm
	WD5000AACS	500GB	7200 rpm
	WD5000AZRX	500GB	7200 rpm
	WD6400AAKS	640GB	7200 rpm
	WD7500AAKS	750GB	7200 rpm
	WD10EADS	1TB	7200 rpm
	WD10EALX	1TB	7200 rpm
	WD10EURX	1TB	7200 rpm
	WD15EADS	1.5TB	7200 rpm
	WD20EADS	2TB	7200 rpm
	WD20EURS	2TB	7200 rpm
	WD2002FAEX	2TB	7200 rpm
	WD20EARS	2TB	7200 rpm
	WD30EURX	3TB	7200 rpm
	WD30EFRX	3TB	7200 rpm
WD20EFRX	2TB	7200 rpm	
Maxtor	STM3500320AS	500GB	7200 rpm
	STM3750330AS	750GB	7200 rpm
HITACHI	HDT725032VLA360	320GB	7200 rpm
	HDS7211050DLE630	500GB	7200 rpm
	HDS721010KLA330	1000GB	7200 rpm
	HDS723020BLA642	2TB	7200 rpm
TOSHIBA	DT01ACA050	500G	7200 rpm
	DT01ABA050V	500G	7200 rpm
	DT01ABA100V	1TB	7200 rpm

**Note:** Les disques GREEN sont déconseillés, pour le bon fonctionnement de l'enregistreur.



## ANNEXE 3 REPLACEMENT DE PILE

Lorsque la pile est déchargée, l'horloge interne de peut être dérégulée après une coupure de courant et la chronologie des événements ne seraient plus respectée, rendant ainsi la recherche difficile voir impossible.

Malgré l'existence de la solution de synchronisation de l'horloge par Internet, nous conseillons vivement à nos utilisateurs de changer la pile usagée dès que possible.

La pile d'origine est une pile lithium non rechargeable *CR2032*, et il convient de la changer avec le même type de pile.

### ➤ Remplacement de pile

Etape 1: Arrêter le NVR, puis l'éteindre par l'interrupteur avant de débrancher l'adaptateur d'alimentation.

Etape 2: Enlever les vis de fixation puis ouvrir le boîtier du NVR afin d'accéder à la pile.

Etape 3: Libérer la pile en poussant le mécanisme qui la retient et enlever la pile usagée.



**Type1**

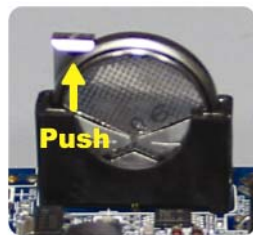

**Type 2**

Etape 4: Installer une pile neuve, en respectant la polarité:

- Type 1, la face avec "CR2032" vers le haut.
- Type 2, la face avec "CR2032" vers l'avant, côté mécanisme de retenue.

Etape 5: Refermer le boîtier et remettre en place des vis.

Etape 6: Redémarrer le NVR et régler la date et l'heure.

# HD-Videorecorderserie

## Schnellstart

Bitte lesen Sie die Anleitung aufmerksam durch und bewahren Sie sie auf, damit Sie später darin nachlesen können.

Bedienungsanleitung zum Download: [www.surveillance-download.com/user/h0401.swf](http://www.surveillance-download.com/user/h0401.swf)



# Wichtige Hinweise zu Ihrer Sicherheit



Sämtliche von uns angebotenen bleifreien Produkte erfüllen die europäischen Vorgaben zur eingeschränkten Verwendung gefährlicher Substanzen (RoHS). Dies bedeutet, dass unsere Produktionsschritte und Produkte strikt bleifrei gehalten werden und auf die in den Vorgaben erwähnten gefährlichen Substanzen verzichten.



Das Symbol mit der durchgestrichenen Mülltonne weist darauf hin, dass das Gerät im Bereich der europäischen Union nicht mit dem regulären Hausmüll, sondern separat entsorgt werden muss. Dies gilt für das Produkt selbst und für sämtliche mit diesem Symbol gekennzeichnete Peripherie. Entsorgen Sie diese Produkte nicht mit dem regulären Hausmüll. Wenden Sie sich bei Fragen zum richtigen Recycling der Produkte an Ihren Händler vor Ort.



Dies ist ein Produkt der Klasse A. In Wohnumgebungen kann dieses Produkt Funkstörungen verursachen, die vom Anwender durch geeignete Maßnahmen abgestellt werden müssen.

## ***FCC-Hinweis zu Funkstörungen***

Dieses Gerät wurde getestet und als mit den Grenzwerten für Digitalgeräte der Klasse A gemäß Teil 15 der FCC-Regularien übereinstimmend befunden. Diese Grenzwerte wurden geschaffen, um angemessenen Schutz gegen Störungen zu schaffen, wenn die Ausrüstung in einer kommerziellen Umgebung betrieben wird. Dieses Gerät erzeugt, verwendet und strahlt Hochfrequenzenergie ab und kann – falls nicht in Übereinstimmung mit den Bedienungsanweisungen installiert und verwendet – Störungen der Funkkommunikation verursachen. Beim Betrieb dieses Gerätes in Wohngebieten kann es zu Störungen kommen, die in eigener Verantwortlichkeit vom Anwender behoben werden müssen.

Dieses Gerät erfüllt Teil 15 der FCC-Regularien. Der Betrieb unterliegt den folgenden beiden Voraussetzungen:

- (1) Dieses Gerät darf keine Funkstörungen verursachen, und
- (2) Dieses Gerät muss jegliche empfangenen Funkstörungen hinnehmen, einschließlich Störungen, die zu unbeabsichtigtem Betrieb führen können.

## ***Haftungsausschluss***

Wir behalten uns das Recht vor, jegliche Inhalte dieser Anleitung jederzeit zu überarbeiten oder zu entfernen. Wir übernehmen keinerlei Haftung oder Verantwortung für Exaktheit, Vollständigkeit und Brauchbarkeit dieser Anleitung. Die Angaben in dieser Anleitung können sich ohne Ankündigung ändern.

Dieses Produkt verfügt über keinen Bereitschaftsmodus und kann nicht abgeschaltet werden.

## **MPEG4-Lizenz**

Dieses Produkt wurde im Rahmen der MPEG-4 Visual Patent Portfolio License zum persönlichen, nichtkommerziellen Einsatz durch Endverbraucher für folgende Anwendungen lizenziert: 1) Videocodierung gemäß MPEG4 Visual Standard (MPEG-4-Video) und/oder 2) Decodierung von MPEG-4-Videos, die von Endverbrauchern im Zuge privater, nichtkommerzieller Aktivitäten erstellt wurden oder von einem seitens MPEG LA zur Zurverfügungstellung von MPEG-4-Videos lizenzierten Videoanbieter stammen. Lizenzen für jegliche anderen Zwecke werden nicht gewährt und dürfen nicht entsprechend abgeleitet werden. Weitere Informationen einschließlich Informationen zu internen und kommerziellen Promotionszwecken sowie zur Lizenzierung können von MPEG LA, LLC angefordert werden. Siehe: [HTTP://WWW.MPEGLA.COM](http://WWW.MPEGLA.COM)

## **GPL-Lizenz**



Dieses Produkt enthält Code, der von Drittanbietern entwickelt wurde und den Bestimmungen der GNU General Public License („GPL“) oder GNU Lesser Public License („LGPL“) entspricht.

Der in diesem Produkt verwendete GPL-Code wird ohne jegliche Gewährleistungen zur Verfügung gestellt und unterliegt dem Urheberrecht des entsprechenden Autors.

Weiterer GPL-lizenzierter Quellcode steht auf Anfrage zur Verfügung.

Wir würden uns freuen, Ihnen unsere Modifikationen des Linux-Kernels sowie einige neue Befehle und Werkzeuge in Verbindung mit dem Code zur Verfügung stellen zu dürfen. Den Code können Sie über unsere FTP-Site abrufen; bitte nutzen Sie dazu den folgenden Link oder wenden Sie sich an Ihren Distributor:





<http://download.dvrtw.com.tw/GPL/NVR/T-Series/linux.tar.gz>

# 1. Hardware-Überblick

## 1.1 Front

**Hinweis:** Die Funktionen an Frontblende und Rückseite können je nach Modell variieren.

### 1) LED-Anzeigen

Alarm oder 	Ein Alarmereignis ist eingetreten.
Internet oder 	Das Gerät ist mit dem Internet verbunden.
e-SATA	Ein externes Laufwerk (oder ein Laufwerk-Array) wurde angeschlossen.
 *	Das Gerät wird mit Strom versorgt.
 *	Das Gerät ist mit dem lokalen Netzwerk (LAN) verbunden.
Aufnahme*	Die Aufzeichnung läuft.
Festplatte*	Festplatten wurden im Gerät installiert und richtig angeschlossen.

\* Nur bei bestimmten Modellen

### 2) USB-Port ()

Schließen Sie ein kompatibles USB-Flash-Laufwerk zur Videosicherung an.

**Hinweis:** Eine Liste mit kompatiblen USB-Flash-Laufwerken finden Sie unter „Anhang 1 – Kompatible USB-Flash-Laufwerke“ auf Seite 9.

### 3) Mausanschluss ()

Schließen Sie eine Maus zur Bedienung an.

## 1.2 Rückwand

### 1) eSATA

Dieser Port wird zum Anschluss eines Speichergerätes mit eSATA-Schnittstelle genutzt; beispielsweise eines Laufwerk-Arrays.

**Hinweis:** Damit Ihr Gerät richtig funktioniert, erwerben Sie bitte ein Laufwerk-Array, das Linux unterstützt.

**Hinweis:** Falls das Laufwerk-Array nicht oder nicht richtig erkannt wird, prüfen Sie den Betriebsmodus des Laufwerk-Arrays oder setzen das Array auf Standardwerte zurück und versuchen es noch einmal.

### 2) HDMI

Dieser Port wird zum Anschluss eines Monitors mit HDMI-Schnittstelle verwendet.

**Hinweis:** Ein Direktanschluss per VGA- oder Composit-Schnittstelle an den Monitor wird nicht unterstützt. Bitte legen Sie einen passenden Konverter/Adapter bereit.

### 3) WAN (oder INTERNET)

Dieser Port wird zur Verbindung des Gerätes mit dem Internet eingesetzt.

### 4) DC IN

Hier schließen Sie das Netzteil an das Gerät an.

### 5) (Ein-/Ausschalter)

Zum Einschalten bringen Sie den Schalter in die Position „-“, zum Abschalten in die Position „O“.

### 6) AUDIO OUT (nur bei bestimmten Modellen)

Schließen Sie einen Lautsprecher an.

7) Videoeingang (mit PoN) (nur bei bestimmten Modellen)

Hier schließen Sie lokale IP-Kameras an. Das Gerät unterstützt PoN (Stromversorgung per Netzwerk); so lassen sich sämtliche angeschlossenen Kameras ohne zusätzliche Kabel mit Strom versorgen. Kameranetzteile sind nicht erforderlich.

8) Videoeingang (mit PoE) (nur bei bestimmten Modellen)

Hier schließen Sie lokale IP-Kameras an. Das Gerät unterstützt PoE (Stromversorgung per Ethernet); so lassen sich sämtliche angeschlossenen Kameras ohne zusätzliche Kabel mit Strom versorgen. Kameranetzteile sind nicht erforderlich.

9) EXTERNAL I/O (nur bei bestimmten Modellen)

Setzen Sie zum Anschluss externer Geräte den mitgelieferten I/O-Block ein.

10) USB 3.0 (nur bei bestimmten Modellen)

Diesen Port können Sie zum Kopieren umfangreicher Videodaten vom Gerät einsetzen. Die Daten werden deutlich schneller übertragen.

## 2. Verbindung

### 2.1 Kamera-IP-Konfiguration per LAN

Der Auto-Modus vereinfacht komplizierte Netzwerkeinstellungen und ermöglicht eine Konfiguration in nur 3 Minuten. Der LAN-Verbindungsmodus ist per Vorgabe auf „Auto“ eingestellt. Dieser Modus eignet sich, wenn der LAN-Port des Gerätes an einen Hub angeschlossen ist.

**Hinweis:** Pfad zu den Einstellungen:  (Erweiterte Einstellungen) → Netzwerk → LAN → Modus.

#### Typ 1

Bis zu 4 IP-Geräte anschließen

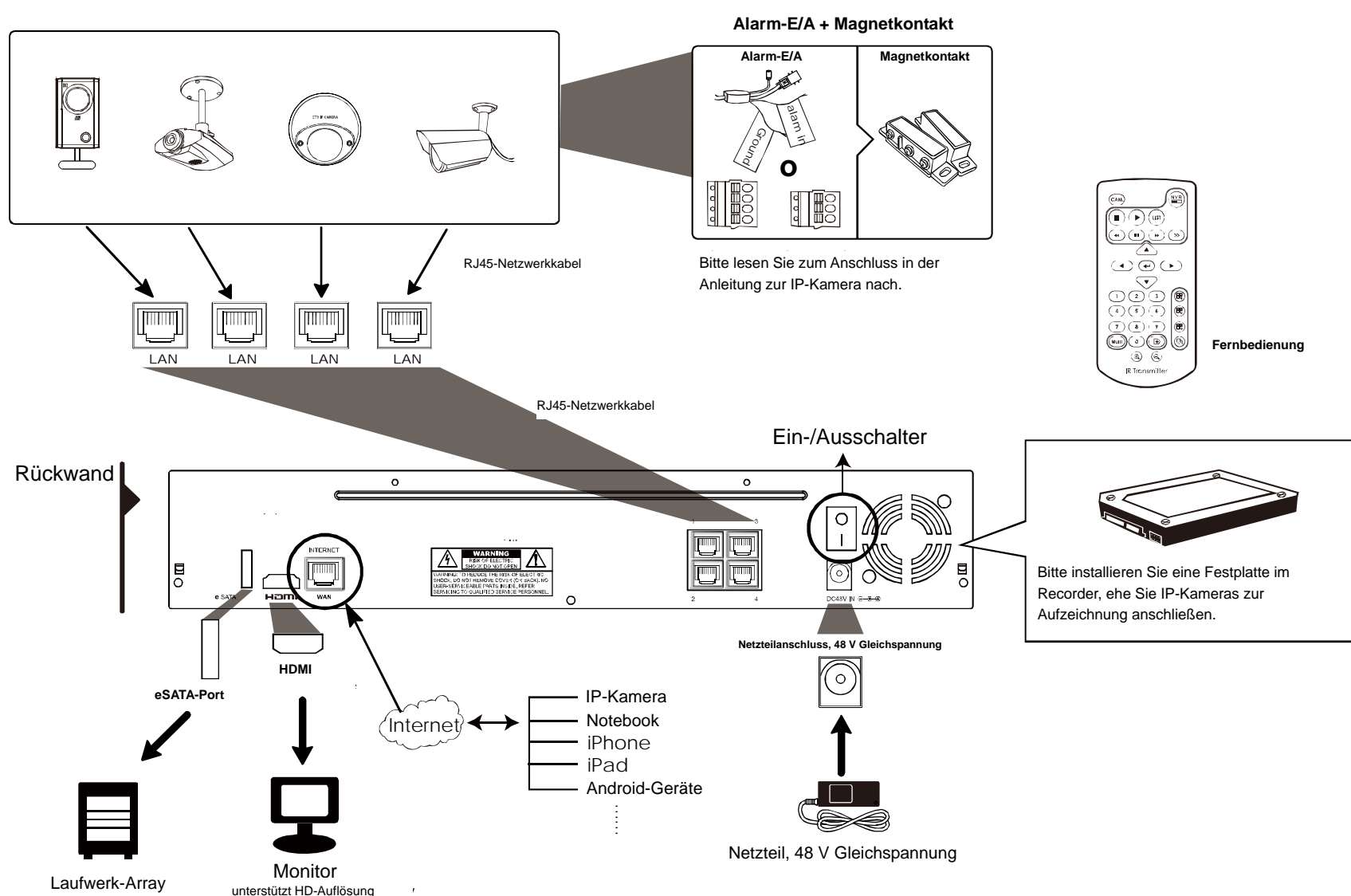

**Hinweis:** Wenn Sie mit Mobilgeräten oder einem Notebook von außen auf den Recorder zugreifen möchten, muss der Recorder mit dem Internet verbunden werden. Details dazu finden Sie in der Einrichtungsanleitung auf der mitgelieferten CD oder hier: [www.surveillance-download.com/user/network\\_setup/network\\_setup\\_recorder.pdf](http://www.surveillance-download.com/user/network_setup/network_setup_recorder.pdf)



Typ 2

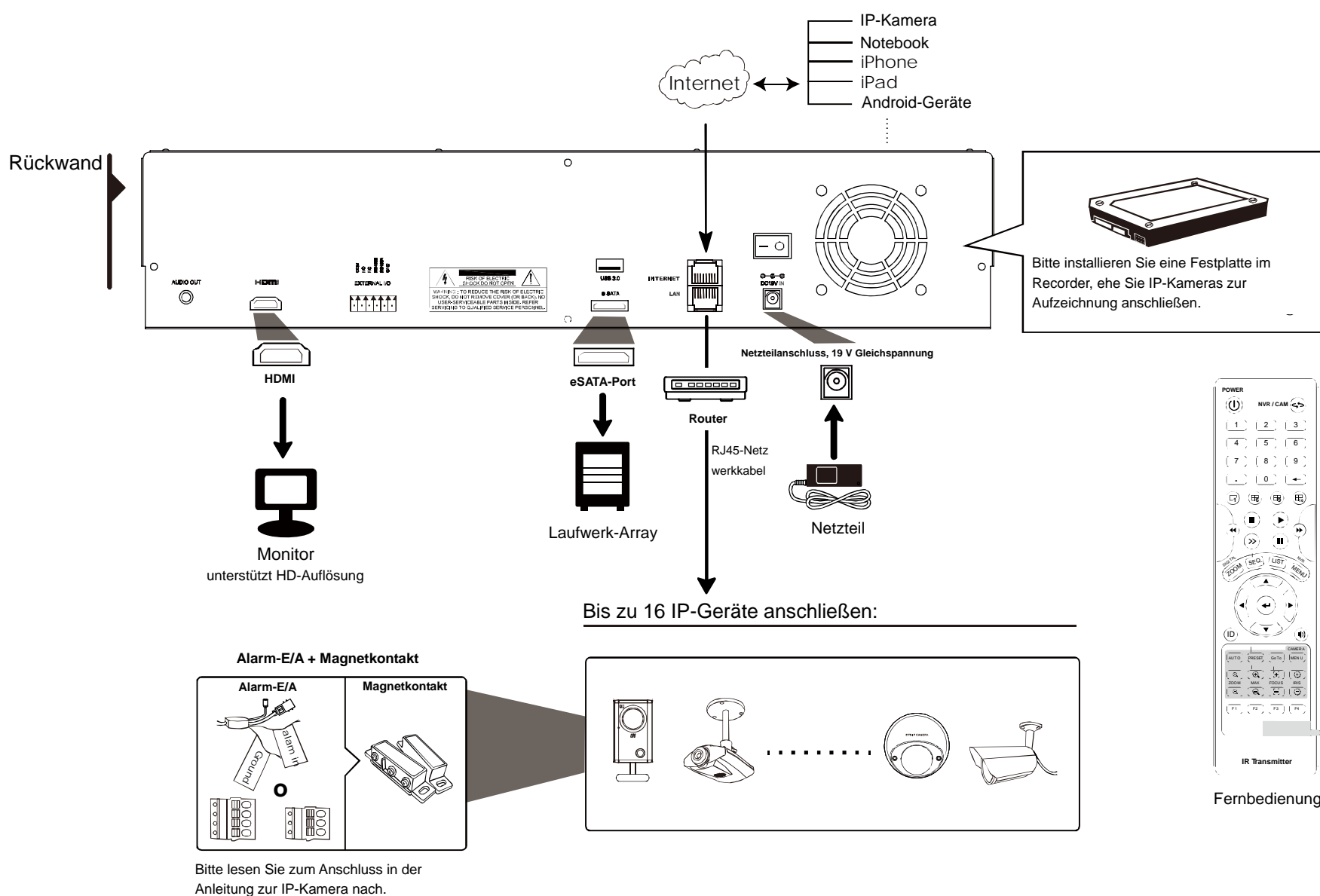

**Hinweis:** Wenn Sie mit Mobilgeräten oder einem Notebook von außen auf den Recorder zugreifen möchten, muss der Recorder mit dem Internet verbunden werden. Details dazu finden Sie in der Einrichtungsanleitung auf der mitgelieferten CD oder hier: [www.surveillance-download.com/user/network\\_setup/network\\_setup\\_recorder.pdf](http://www.surveillance-download.com/user/network_setup/network_setup_recorder.pdf)

Das Gerät konfiguriert die IP-Adresse einer per LAN verbundenen Kamera **automatisch**, wenn:

- Eine IP-Kamera unserer Marke angeschlossen ist.
- Die IP-Kamera auf Standardwerte rückgesetzt wurde (Standard-IP-Konfigurationsverfahren ist DHCP).
- Die Kamera vor dem Einschalten des Gerätes eingeschaltet wurde.

Falls das Gerät die IP-Adresse der Kamera **nicht** wie oben beschrieben automatisch konfigurieren sollte, trifft Folgendes eventuell **NICHT** auf Ihre IP-Kamera zu:

- IP-Kamera unserer Marke.
- „DHCP“ als Standard-IP-Konfigurationsverfahren eingestellt

Zur Lösung dieses Problems nutzen Sie eine IP-Kamera unserer Marke und stellen ihre IP-Adresse auf 10.1.1.xx (bei xx sind Werte zwischen 11 und 253 zulässig) im selben Netzwerksegment ein, in dem sich auch das Gerät befindet.

a) Bewegen Sie den Mauszeiger zur linken Bildschirmseite; die Schnellleiste erscheint. Wählen Sie . Eine Liste mit sämtlichen verbundenen IP-Kameras nebst Status der Verbindung mit dem Gerät und MAC-Adresse wird angezeigt.

b) Wählen Sie die nicht genutzte IP-Adresse, wählen Sie anschließend „Einrichtung“.

IP-SUCHE			
IP	PORT	MAC	STATUS
10.1.1.12	88	00:0E:53:E5:9A:F1	MIT KN1 VERBUNDEN
10.1.1.13	88	00:0E:53:A6:91:18	MIT KN2 VERBUNDEN
10.1.2.14	88	00:0E:53:A5:9F:A2	UNGENUTZT
10.1.1.15	88	00:0E:53:E1:4E:K5	MIT KN3 VERBUNDEN
10.1.1.16	88	00:0E:53:S5:3E:H6	MIT KN4 VERBUNDEN
10.1.1.17	88	00:0E:53:E6:4B:26	MIT KN5 VERBUNDEN

c) Wählen Sie „DHCP“ als „Netzwerktyp“.

d) Klicken Sie zum Speichern Ihrer Änderungen auf „Anwenden“ und „Verlassen“.

Einrichtung	
NETZWERK-TYP	DHCP
IP	10.1.1.14
PORT	88
USERNAME	admin
PASSWORT	*****
NETZMASKE	255.0.0.0
GATEWAY	10.1.1.10
PRIMÄRE DNS	168.95.1.1

e) Die IP-Kamera wird anschließend vom Gerät erkannt, ihr Bild wird angezeigt.

## 2.2 Verbindung manuell einrichten

**Hinweis:** Pfad zu den Einstellungen:  (Erweiterte Konfiguration) → Verbindung.

Zur manuellen Adresszuweisung der lokal verbundenen Kamera klicken Sie auf „URI“.

Erweiterte Konfiguration			
<b>VERBINDUNG</b>	Kanal	URI	KONFIG
KAMERA	Kn1	AVTECH://ip_office.ddns.eagleeyes.tw:80	EINRICHTUNG
ERKENNUNG	Kn2	ONVIF://10.1.1.14:88	EINRICHTUNG
ALARM	Kn3	AVTECH://10.1.1.30:88	EINRICHTUNG
NETZWERK	Kn4	AVTECH://10.1.1.12:88	EINRICHTUNG
DISPLAY			
AUFNAHME			
VERLASSEN			

**Hinweis:** Wenn Sie den Recorder zum externen Zugriff auf andere angeschlossene IP-Kameras, zur Live-Ansicht oder zur Videosicherung konfigurieren möchten, müssen Sie den Recorder zunächst mit dem Internet verbinden. Details dazu finden Sie in der Einrichtungsanleitung auf der mitgelieferten CD oder hier:

























[www.surveillance-download.com/user/network\\_setup/network\\_setup\\_recorder.pdf](http://www.surveillance-download.com/user/network_setup/network_setup_recorder.pdf)

## 3. Benutzeroberfläche

### 3.1 Lokal



#### 3.1.1 Gerätestatus

**Hinweis:** Die dargestellten Funktionen können je nach Modell und Benutzerstufe etwas abweichen.

	Tastensperre		Tastenfregabe
	Kanalsperre		Kanalfregabe
	USB-Flash-Laufwerk/USB-Gerät angeschlossen		Kein USB-Gerät angeschlossen
	Timer-Aufnahme ein		Timer-Aufnahme aus
	Überschreiben ein		Überschreiben aus
	Sequenzmodus ein		Sequenzmodus aus
	PTZ-Modus ein		PTZ-Modus aus
	Sicherungsereignis in Warteschlange, USB-Flash-Laufwerk erforderlich		USB-Flash-Laufwerk voll
	CPU-Auslastung		
<b>Netzwerkstatus:</b>			
	(WAN) Internet verbunden		(WAN) Internet getrennt
	(WAN) Lokale Verbindung		
	(LAN) Auto-Modus – Megabit pro Sekunde		(LAN) Auto-Modus – Gb/s
	(LAN) DHCP-/Statisch-IP-Modus		(LAN) Kamera getrennt







#### 3.1.2 Kanalstatus

**Hinweis:** Die dargestellten Funktionen können je nach Modell und Benutzerstufe etwas abweichen.

	Auto-Suche ein		Auto-Suche aus		Originalgröße		An Bildschirm anpassen
	Live-Audio ein		Audio aus		Audiowiedergabe ein		Audiowiedergabe aus
	Aufnahme		PTZ-Steuerung		Alarmereignis		Bewegungsereignis
	Live-Informationen		Wiedergabeinfos		Digitalzoom		Kanalwiedergabe
	Kameraschnellsteuerung						





#### 3.1.3 Schnellbedienung

Durch Anklicken des Pfeils klappen Sie die Schnellmenüleiste aus; nun können Sie folgende vier Funktionen nutzen:

	Zum Anzeigen des Kanalwechselfeldes und zum Auswählen des gewünschten Kanals.
	Zur Anzeige des Wiedergabesteuerungsfensters. Klicken Sie auf  , um den zuletzt aufgenommenen Videoclip abzuspielen oder auf  , um die Suchliste aufzurufen.
	Zum Öffnen des IP-Suche-Fensters und zum Überprüfen des aktuellen Verbindungstatus der einzelnen Kanäle.
	Zum Anzeigen des Abschaltbildschirms zum Stoppen oder Neustarten des Systems.









### 3.1.4 Hauptmenü

Zum Aufrufen des Hauptmenüs klicken Sie mit der rechten Maustaste an eine beliebige Stelle; zum Beenden klicken Sie noch einmal mit der rechten Maustaste.

	STARTMENÜ	Zum Festlegen von Statusanzeige, Bildeinstellungen, Datum und Uhrzeit.
	SYSTEM	Zum Festlegen der Systemkonfiguration.
	EVENT INFORMATION	Zum Aufrufen des Ereignissuche-Menüs.
	ERWEITERTE EINSTELLUNG	Zum Festlegen von VERBINDUNG, KAMERA, ERKENNUNG, ALARM, NETZWERK, DISPLAY, AUFNAHME und BENACHRICHTIGUNG.
	TIMER	Zum Festlegen von Aufnahme- und Ereignistimer.

\* Nur bei bestimmten Modellen

### 3.1.5 Wiedergabesteuerung

	Schneller Vorlauf	Erhöht die Geschwindigkeit des schnellen Vorlaufs.
	Schneller Rücklauf	Erhöht die Geschwindigkeit des schnellen Rücklaufs.
	Wiedergabe/Pause	Beim ersten Anklicken wird das zuletzt aufgenommene Video sofort abgespielt, beim nächsten Anklicken angehalten (Pause). Bei angehaltener Wiedergabe (Pause):  springt ein Einzelbild vorwärts,  springt ein Einzelbild rückwärts.
	Stopp	Stoppt die Videowiedergabe.
	Zeitlupe	Erstes Anklicken: 1/4 Geschwindigkeit. Zweites Anklicken: 1/8 Geschwindigkeit.
	Stunde rückwärts/vorwärts	Springt zur vorherigen/nächsten vollen Stunde; beispielsweise 11:00 – 12:00 oder 14:00 – 15:00. Danach wird das erste Ereignisvideo abgespielt, das innerhalb dieser Stunde aufgenommen wurde.
	Schnellsuche	Ruft das Schnellsuche-Menü zur Suche nach bestimmten Aufnahmedaten auf.

## Anhang 1 – Kompatible USB-Flash-Laufwerke

Bitte aktualisieren Sie die Firmware auf die aktuellste Version; nur dann treffen die Angaben in der folgenden Tabelle zu. Falls das USB-Flash-Laufwerk nicht vom Gerät unterstützt wird, wird das Symbol  auf dem Bildschirm angezeigt.

**Hinweis:** Bitte formatieren Sie das USB-Flash-Laufwerk mit dem PC im Format „FAT32“.

**Hinweis:** Pro USB-Sicherung können Sie bis zu 2 GB Videodaten sichern. Wenn Sie mehr Daten sichern möchten, wählen Sie Uhrzeit und Kanal/Kanäle aus, anschließend starten Sie die USB-Sicherung erneut.

Hersteller	Modell	Kapazität
Transcend	JFV35	4 GB
	JFV30	8 GB
Kingston	DataTraveler	1 GB
PQI	U172P	4 GB
Apacer	AH320	2 GB
	AH320A	8 GB
	AH220	1 GB
	AH320	4 GB
A-data	RB-18	1 GB
Sandisk	Cruzer Micro	2 GB
	Cruzer Micro	4 GB
	Cruzer4-pk	2 GB
Netac	U208	1 GB
MSI	F200	4 GB
SONY	Micro Vault Tiny 2GB	2 GB
	Micro Vault Tiny 4GB	4 GB
	Micro Vault Tiny	1 GB

## Anhang 2 – Kompatible Festplatten

Bitte aktualisieren Sie die Firmware des Gerätes auf die aktuellste Version, damit die Angaben in der folgenden Tabelle zutreffen.

Hersteller	Modell	Kapazität	U/min
Seagate	ST250DN000	250GB	7200 rpm
	ST3320613AS	320GB	7200 rpm
	ST33500320AS	500GB	7200 rpm
	ST3500410SV	500GB	7200 rpm
	ST3750330AS	750GB	7200 rpm
	ST31000525SV	1000GB	7200 rpm
	ST31000340AS	1000GB	7200 rpm
	ST2000DM001	2TB	7200 rpm
	ST2000VX000	2TB	7200 rpm
	ST3000VX000	3TB	7200 rpm
	ST1000VM002	1TB	7200 rpm
WD	WD2500AAKX	250GB	7200 rpm
	WD2500AAKX	250GB	7200 rpm
	WD3200AAKS	320GB	7200 rpm
	WD5000AACS	500GB	7200 rpm
	WD5000AZRX	500GB	7200 rpm
	WD6400AAKS	640GB	7200 rpm
	WD7500AAKS	750GB	7200 rpm
	WD10EADS	1TB	7200 rpm
	WD10EALX	1TB	7200 rpm
	WD10EURX	1TB	7200 rpm
	WD15EADS	1.5TB	7200 rpm
	WD20EADS	2TB	7200 rpm
	WD20EURS	2TB	7200 rpm
	WD2002FAEX	2TB	7200 rpm
	WD20EARS	2TB	7200 rpm
	WD30EURX	3TB	7200 rpm
	WD30EFRX	3TB	7200 rpm
WD20EFRX	2TB	7200 rpm	
Maxtor	STM3500320AS	500GB	7200 rpm
	STM3750330AS	750GB	7200 rpm
HITACHI	HDT725032VLA360	320GB	7200 rpm
	HDS7211050DLE630	500GB	7200 rpm
	HDS721010KLA330	1000GB	7200 rpm
	HDS723020BLA642	2TB	7200 rpm
TOSHIBA	DT01ACA050	500G	7200 rpm
	DT01ABA050V	500G	7200 rpm
	DT01ABA100V	1TB	7200 rpm

**Hinweis:** Wir empfehlen, auf Energie sparende Festplatten zu verzichten, damit der Recorder richtig funktioniert.

## Anhang 3 – Festplatteninstallation

**Hinweis:** In unserem Beispiel zum Anschluss einer Festplatte an das Gerät setzen wir ein Modell mit 16 Kanälen ein.

**Schritt 1:** Nehmen Sie die obere Abdeckung ab, lokalisieren Sie Festplattenanschluss und Festplattenhalterung im Gerät.

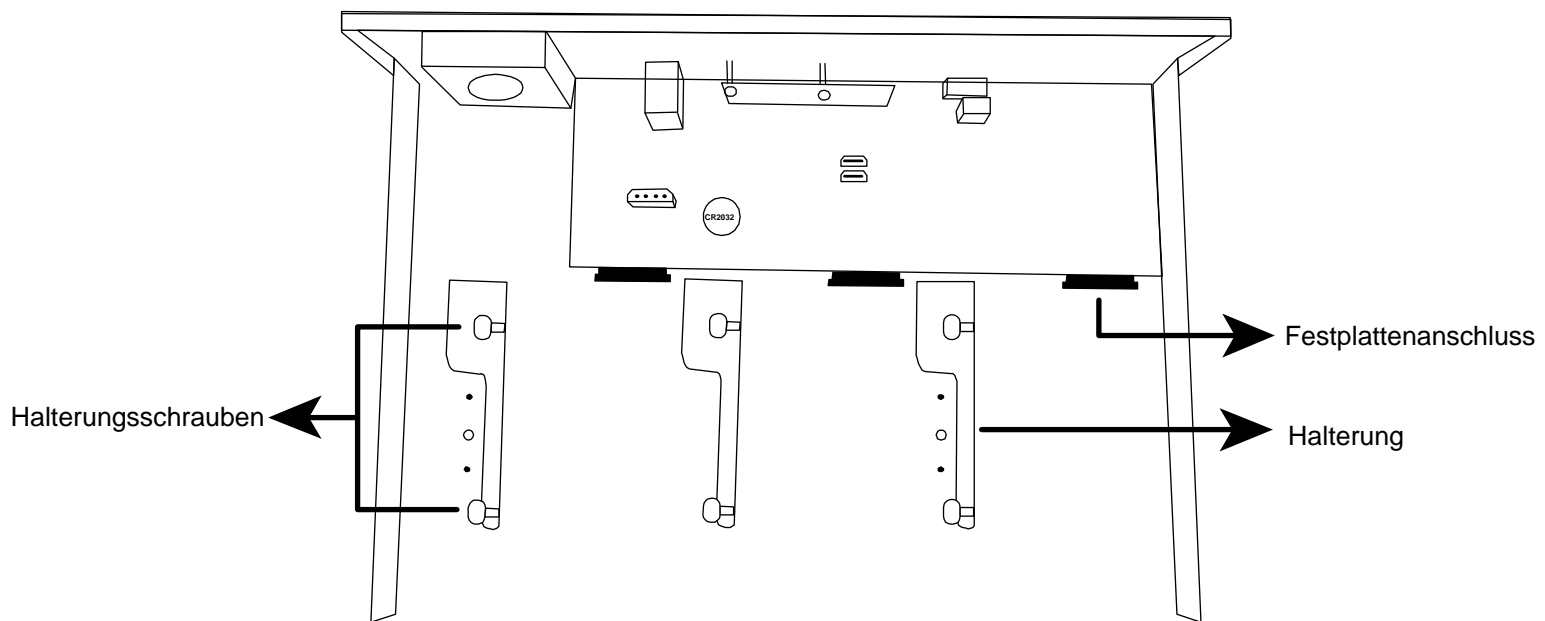

**Schritt 2:** Nehmen Sie eine kompatible Festplatte zur Hand. Setzen Sie die Festplatte mit der Platinenseite nach unten in einen der Festplattenanschlüsse ein.

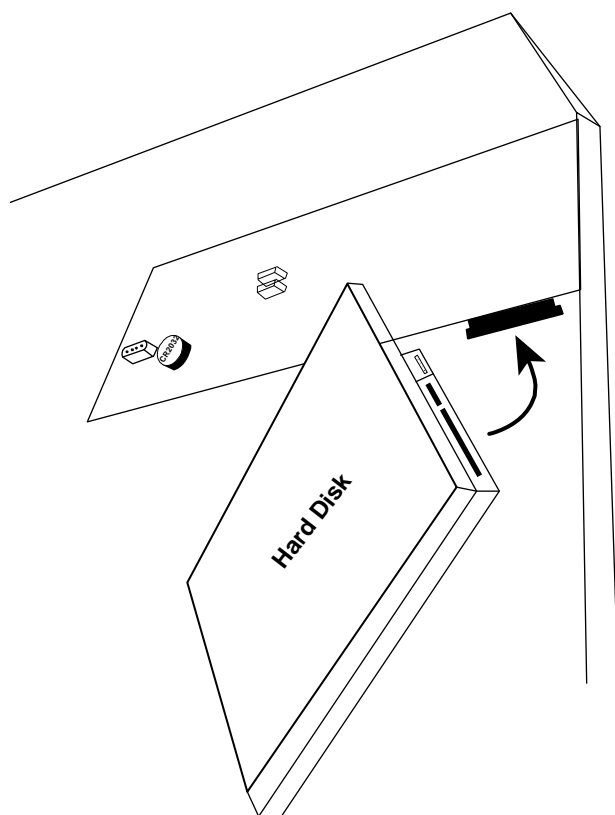



Schritt 3: Fixieren Sie die Festplatte durch Verschrauben in der Halterung.

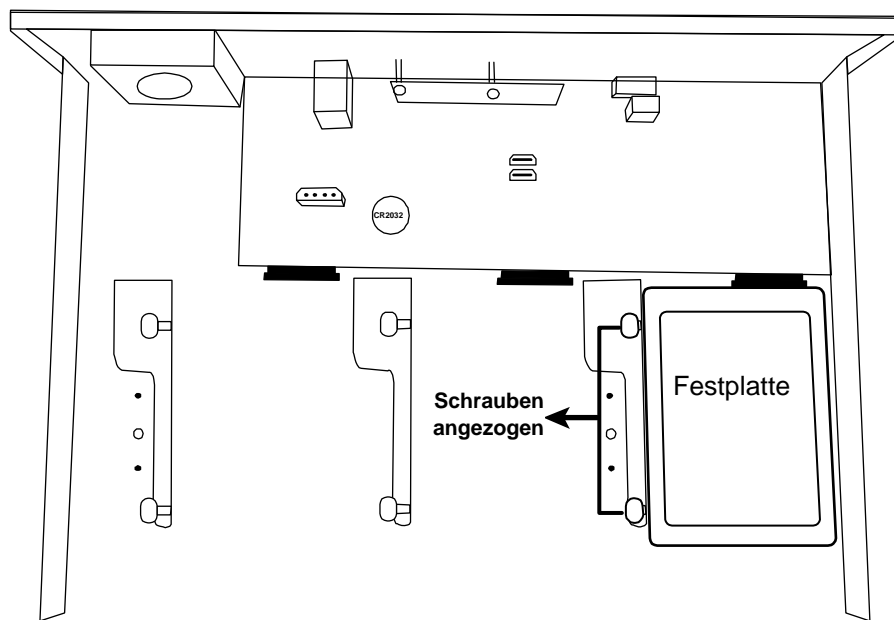

---

**Hinweis:** Bei Modellen mit 16 Kanälen können Sie eine zusätzliche Festplattenhalterung erwerben, mit der Sie zwei weitere Festplatten im Gerät installieren können.

---

Schritt 4: Bringen Sie die obere Abdeckung wieder an und drehen Sie die Schrauben wieder ein, die Sie in Schritt 1 gelöst haben.

## Anhang 4: Batterie wechseln

Falls die Uhrzeit durch einen Stromausfall zurückgesetzt wird, können aufgezeichnete Daten durcheinandergeraten; es kann zu Schwierigkeiten beim Heraussuchen des gewünschten Ereignisvideos kommen. Damit die Einstellungen erhalten bleiben, wurde das Gerät mit einer CR2032-Trockenbatterie (Knopfzelle) ausgestattet.

Dennoch kann es zu einem Verlust der Einstellungen kommen, wenn sich die Batterie erschöpft. Tauschen Sie daher die CR2032-Batterie im Gerät **rechtzeitig** wie nachstehend beschrieben aus.

### ➤ So tauschen Sie die CR2032-Batterie aus

---

**Hinweis:** Die CR2032-Lithiumbatterie kann nicht wieder aufgeladen werden; kaufen Sie eine frische Batterie nach. Achten Sie darauf, ausschließlich Batterien des richtigen Typs zu verwenden.

---

Schritt 1: Stoppen Sie **sofort** sämtliche Aufzeichnungen, damit die aufgezeichneten Daten nicht durcheinandergeraten. Anschließend sichern Sie die aufgezeichneten Daten bei Bedarf.

Schritt 2: Schalten Sie das Gerät ab, trennen Sie die Stromversorgung.

Schritt 3: Nehmen Sie die Abdeckung des Gerätes ab, lokalisieren Sie die Batterie auf der Platine.

Schritt 4: Drücken Sie die Fixierlasche zum Entnehmen der Batterie wie abgebildet nach außen.

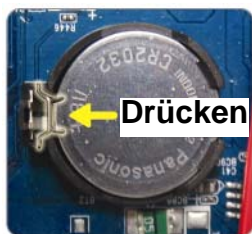

Typ 1

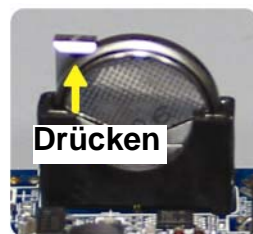

Typ 2

Schritt 5: Erwerben Sie eine frische Batterie, setzen Sie diese in die Halterung auf der Platine ein.

- Bei Halterung vom Typ 1 setzen Sie die Batterie so ein, dass die Aufschrift „CR2032“ oben liegt.
- Bei Halterung vom Typ 2 setzen Sie die Batterie so ein, dass die Aufschrift „CR2032“ von Ihnen weg zeigt.

Schritt 6: Setzen Sie die Abdeckung wieder auf, schließen Sie das Gerät wieder an die Stromversorgung an.

Schritt 7: Stellen Sie Datum und Uhrzeit ein, setzen Sie die Aufzeichnungen fort.

# HD 高畫質錄影機

## 快速使用指南

在使用本機前請務必詳細閱讀安全須知及操作說明，並保存此手冊以備後續參考。

線上說明書下載位置：[www.surveillance-download.com/user/h0401.swf](http://www.surveillance-download.com/user/h0401.swf)



## 安全須知



本公司提供的所有無鉛產品皆符合歐盟有害物質使用限制指引 (Restriction of Hazardous Substances, (RoHS))，意即本公司的生產流程與產品均嚴格遵守無鉛守則，而且不包含該指引內提供的任何有害物質。



此劃叉的滾輪垃圾筒圖示代表在歐盟境內，本產品於丟棄時必須另行收集。此原則適用於您的產品與任何標有此圖示的週邊設備。請勿隨意丟棄這些產品。請洽詢您當地的經銷商，以得知回收此設備的程序。



This is a class A product. In a domestic environment this product may cause radio interference in which case the user may be required to take adequate measures.

### **FCC (Federal Communications Commission) 聲明**

This equipment has been tested and found to comply with the limits for a Class A digital device, pursuant to Part 15 of the FCC Rules. These limits are designed to provide reasonable protection against harmful interference when the equipment is operated in a commercial environment. This equipment generates, uses, and can radiate radio frequency energy and, if not installed and used in accordance with the instruction manual, may cause harmful interference to radio communications. Operation of this equipment in a residential area is likely to cause harmful interference in which case the user will be required to correct the interference at his own expense.

This device complies with Part 15 of the FCC Rules. Operation is subject to the following two conditions:

- (1) This device must not cause harmful interference, and
- (2) This device must accept any interference received, including interference that may cause undesired operation.

### **免責聲明**

本公司保留可隨時修改或刪除說明書內容的任何權利。本公司不保證此說明書的內容完全無誤、完整或實用。此說明書內容更改以實際產品為準，將不另行通知。

本產品不支援待機 / 關機模式。

## *MPEG-4 授權*

THIS PRODUCT IS LICENSED UNDER THE MPEG4 VISUAL PATENT PORTFOLIO LICENSE FOR THE PERSONAL AND NON-COMMERCIAL USE OF A CONSUMER FOR (i) ENCODING VIDEO IN COMPLIANCE WITH THE MPEG4 VISUAL STANDARD ("MPEG-4 VIDEO") AND/OR (ii) DECODING MPEG4 VIDEO THAT WAS ENCODED BY A CONSUMER ENGAGED IN A PERSONAL AND NON-COMMERCIAL ACTIVITY AND/OR WAS OBTAINED FROM A VIDEO PROVIDER LICENSED BY MPEG LA TO PROVIDE MPEG4 VIDEO. NO LICENSE IS GRANTED OR SHALL BE IMPLIED FOR ANY OTHER USE. ADDITIONAL INFORMATION INCLUDING THAT RELATING TO PROMOTIONAL INTERNAL AND COMMERCIAL USES AND LICENSING MAY BE OBTAINED FROM MPEG LA, LLC. SEE [HTTP://WWW.MPEGLA.COM](http://www.mpegla.com).

## **GPL 授權**



This product contains codes which are developed by Third-Party-Companies and which are subject to the GNU General Public License ("GPL") or the GNU Lesser Public License ("LGPL").

**The GPL Code used in this product is released without warranty and is subject to the copyright of the corresponding author.**

Further source codes which are subject to the GPL-licenses are available upon request.

We are pleased to provide our modifications to the Linux Kernel, as well as a few new commands, and some tools to get you into the code. The codes are provided on the FTP site, and please download them from the following site or you can refer to your distributor: <http://download.dvrtw.com.tw/GPL/NVR/T-Series/linux.tar.gz>

# 1. 硬體概述

## 1.1 前面板

註：各型號擁有的前面板功能皆不同，請以實際為主。

### 1) LED 指示燈

Alarm 或 	發生警報事件。
Internet 或 	機器已連上網際網路。
e-SATA	已接到磁碟陣列。
 *	機器已開機。
 *	機器已連至區域網路。
錄影*	錄影進行中。
硬碟*	機器已裝入硬碟。

\* 僅限特定型號

### 2) USB 埠 ()

插入相容 USB 隨身碟來備份錄影畫面。

註：如需得知相容的 USB 隨身碟品牌，請參閱第 9 頁的「附錄 1 相容 USB 隨身碟品牌」。

### 3) 滑鼠插入孔 ()

插入滑鼠來操作此機器。

## 1.2 背板

### 1) eSATA

此連接埠是用來連接到支援 eSATA 介面的儲存裝置，例如磁碟陣列。

註：請購買支援 Linux 系統的磁碟陣列。相容性列表請參閱第 15 頁的「附錄 5 磁碟陣列相容列表」。

註：若沒有正確偵測到外接磁碟陣列，請檢查該陣列的模式，或者重設此陣列，然後再試一次。

### 2) HDMI

此連接埠是用來接到支援 HDMI 介面的螢幕。

註：本機器無法連接到支援 VGA 或 Composite 介面的螢幕。如有需求，請先備妥轉接器。

### 3) VGA (*僅限特定型號*)

連接到支援 VGA 影像輸出的螢幕 VGA 埠。

### 4) WAN (或 INTERNET)

此連接埠是用來連線上網用的。

### 5) DC IN

插入隨附變壓器將本機器上電。

### 6) (電源開關)

切到「-」開機，切到「O」則為關機。

### 7) AUDIO OUT (*僅限特定型號*)

可連接擴音器來聽聲音。

8) Video Input (w/PoN) (僅限特定型號)

連接到網路攝影機用的。本機器支援 PoN (power-over-network)，本身即可供電給所有連接的攝影機，無需再另外替攝影機插電。

9) Video Input (w/PoE) (僅限特定型號)

連接到網路攝影機用的。本機器支援 PoE (power-over-ethernet)，本身即可供電給所有連接的攝影機，無需再另外替攝影機插電。

10) LAN (僅限特定機種)

此埠用以將網路攝影機在區網內連上 HUB(如有需要)。

11) EXTERNAL I/O (僅限特定型號)

透過隨附的外接 I/O 端子台來外接其他裝置。



# 2. 連線設定

## 2.1 在區域設定網路攝影機

自動模式讓複雜的網路設定在三分鐘內完成。將網路線插入 LAN 埠時，預設的攝影機設定方式為自動。當本機器是透過 LAN 連接到 Hub 時，就適合使用此模式。

註：設定路徑： (進階選單) → 網路設定 → 區域網路 → 模式。

### 連接方式 1

依據NVR支援的數量連接網路攝影機：

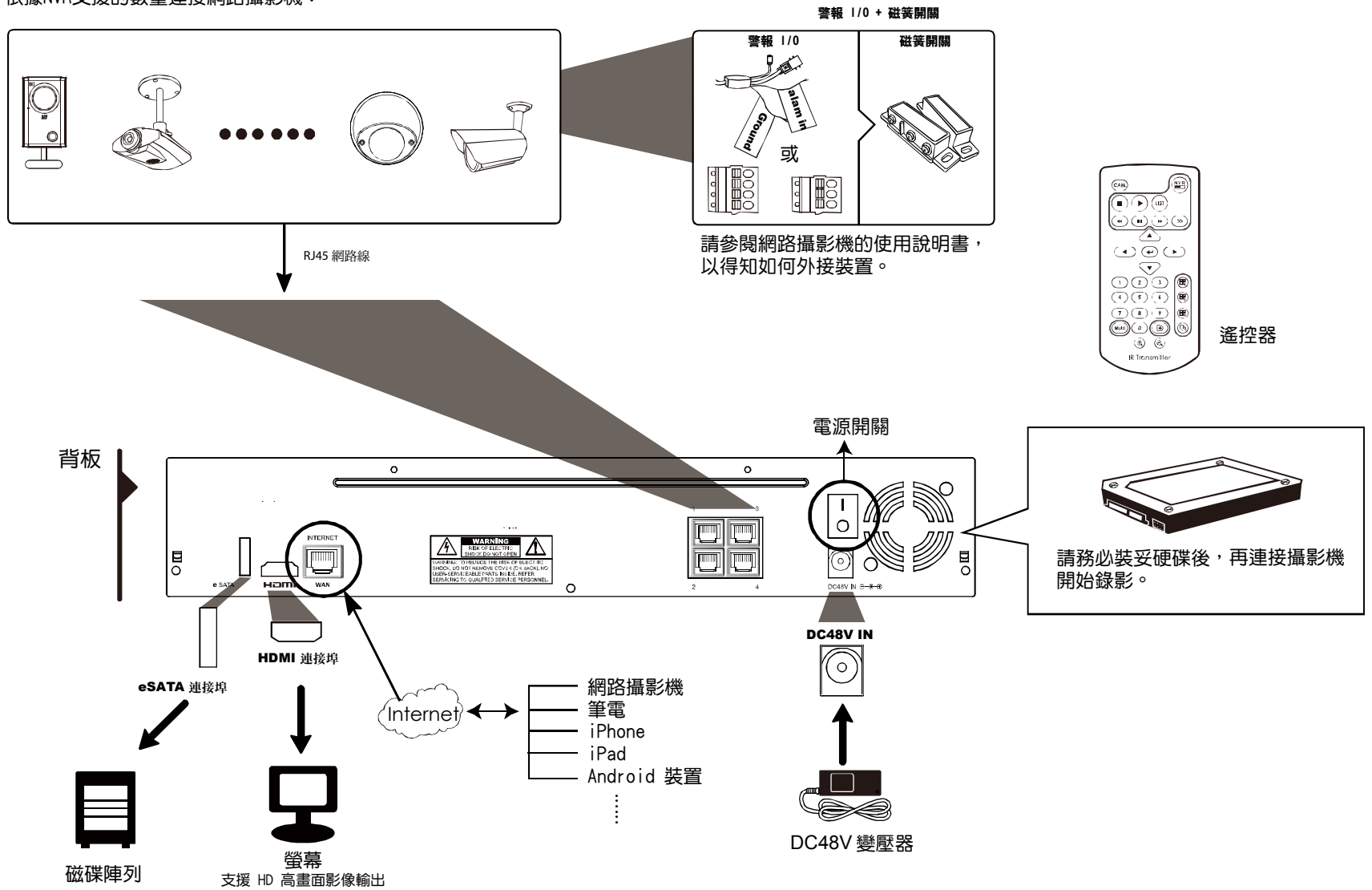

註：若要在手機或電腦也能看到此機器畫面，就必須將本機器連上網路。詳情請參閱光碟隨附的設定說明書，或者從 [www.surveillance-download.com/user/network\\_setup/network\\_setup\\_recorder.pdf](http://www.surveillance-download.com/user/network_setup/network_setup_recorder.pdf) 下載設定說明書。

連接方式 2

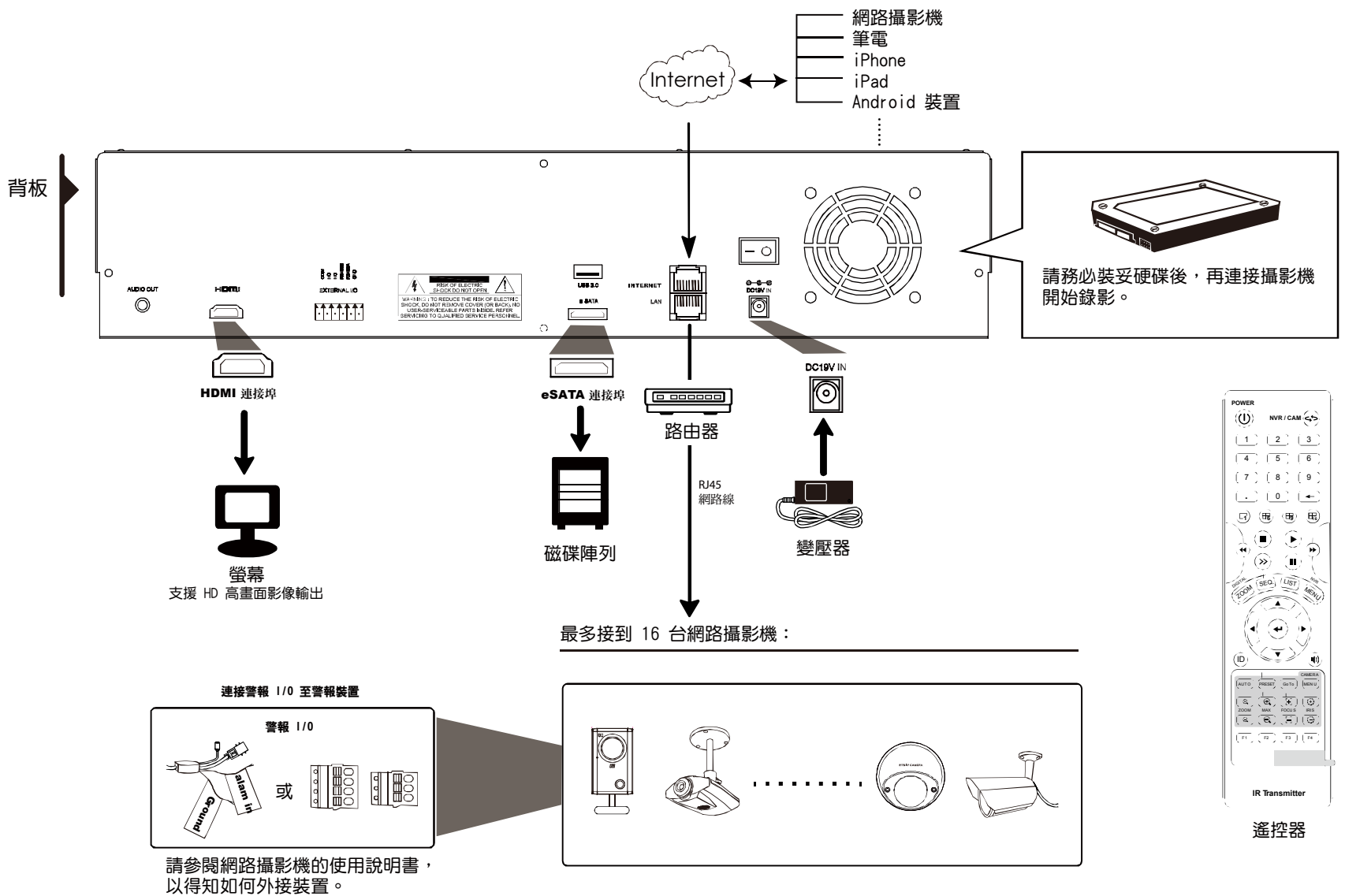

註：若要在手機或電腦也能看到此機器畫面，就必須將本機器連上網路。詳情請參閱光碟隨附的設定說明書，或者從 [www.surveillance-download.com/user/network\\_setup/network\\_setup\\_recorder.pdf](http://www.surveillance-download.com/user/network_setup/network_setup_recorder.pdf) 下載設定說明書。

若符合以下情況，本機器就會透過區網自動設定攝影機的 IP 位址：

- 連接的網路攝影機為與本機器同廠牌的網路攝影機。
- 將網路攝影機重設為原始值 (攝影機的預設 IP 設定方式為 DHCP)。
- 本機器開機前先将攝影機上電。

若本機器沒有如上所述自動設定網路攝影機的 IP 位址，您的網路攝影機可能不符合以下情況：

- 與本機器同廠牌的網路攝影機。
- 預設的 IP 設定方式為 DHCP。

請使用與本機器同廠牌的網路攝影機，並修改攝影機的 IP 位

- a) 將滑鼠移到畫面左側顯示快速功能列，然後選擇 。您會看到如下清單，列出找到的所有網路攝影機，與其連接本機器的狀態和 MAC 位址。

b) 選取狀態為「未使用」的 IP 位址，然後選取設定。

搜尋 IP 位址						
IP 位址	埠	MAC 位址	類型	傳輸協定	狀態	
10.1.1.12	88	00:0e:53:e5:9a:f1	網路攝影機	AVTECH	已連線到	CH1
10.1.1.12	88	未知	網路攝影機	ONVIF	已連線到	CH1
10.1.1.13	88	00:0e:53:a6:91:18	網路攝影機	AVTECH	已連線到	CH2
10.1.1.13	88	UNKNOWN	網路攝影機	ONVIF	已連線到	CH2
10.1.2.14	88	00:0e:53:a5:9f:a2	交換器	AVTECH	未使用	
10.1.2.14	88	00:0e:53:a5:9f:a2	交換器	AVTECH	未使用	
10.1.1.15	88	00:0e:53:e1:4e:k5	網路攝影機	AVTECH	已連線到	CH3
10.1.1.15	88	未知	網路攝影機	ONVIF	已連線到	CH3
10.1.1.16	88	00:0e:53:s5:3e:h6	網路攝影機	AVTECH	已連線到	CH4
10.1.1.16	88	未知	網路攝影機	ONVIF	已連線到	CH4
10.1.1.17	88	00:0e:53:e6:4b:26	網路攝影機	AVTECH	已連線到	CH5
10.1.1.17	88	未知	網路攝影機	ONVIF	已連線到	CH5

↕

連線      設定      離開

c) 在網路類型選取 DHCP。

d) 按套用和離開儲存您所做的變更。

設定	
網路類型	DHCP
IP 位址	10.1.1.14
埠	88
使用者名稱	admin
密碼	*****
網路遮罩	255.0.0.0
閘道	10.1.1.10
主要 DNS	168.95.1.1

套用      離開

e) 之後本機器會偵測網路攝影機並顯示攝影機影像畫面。

## 2.2 手機連接設定

註：設定路徑： (進階選單) → 連線設定。

若要自行指定攝影機的 IP 位址，請點 URI 進行修改。

進階選單		
<b>連線設定</b>	<b>頻道</b>	<b>URI</b>
攝影機設定	CH1	AVTECH://ip_office.ddns.eagleeyes.tw:80
偵測設定	CH2	ONVIF://10.1.1.14:88
警示音設定	CH3	AVTECH://10.1.1.30:88
網路設定	CH4	AVTECH://10.1.1.12:88
顯示設定		
錄影設定		
PUSH 通知		
PSE		
MULTICASTING		

離開

註：若要設定本機器能看到架在他處的網路攝影機，必須先將本機器設定連線上網。詳情請參閱光碟隨附的設定說明書，或者從 [www.surveillance-download.com/user/network\\_setup/network\\_setup\\_recorder.pdf](http://www.surveillance-download.com/user/network_setup/network_setup_recorder.pdf) 下載設定說明書。



## 3. 使用介面

### 3.1 本機介面

#### 3.1.1 機器狀態

註：實際看到的功能 / 狀態會因型號或登入權限不同而有所差異。

	按鍵鎖		按鍵解鎖
	頻道鎖定		頻道解鎖
	插入 USB 隨身碟		沒插入 USB 隨身碟
	預約錄影啟動		預約錄影關閉
	硬碟覆寫開啟		硬碟覆寫關閉
	全螢幕跳台開啟		全螢幕跳台關閉
	PTZ 模式開啟		PTZ 模式關閉
	已設定備份時程，需要插入 USB 隨身碟		USB 隨身碟已滿
	CPU 狀態		
網路狀態：			
	(WAN) 已連線上網		(WAN) 未連線上網
	(WAN) 連線到區網		
	(LAN) 自動模式 – Mbit/s		(LAN) 自動模式 – Gbit/s
	(LAN) DHCP / 固定 IP 模式		(LAN) 未連接任何網路裝置

#### 3.1.2 頻道狀態

註：實際看到的功能 / 狀態會因型號或登入權限不同而有所差異。

	自動搜尋開啟		自動搜尋關閉		原始大小		符合螢幕大小
	現場收音開啟		關閉收音		播放錄音		關閉錄音回放
	錄影中		PTZ 攝影機控制通訊協定		警報事件		位移事件
	即時畫面資訊		回放畫面資訊		數位變焦		影像回放
	攝影機功能控制						





#### 3.1.3 快速功能操作

將滑鼠移到畫面左側的箭頭標誌即可展開快速功能列，看到以下四個功能：

	顯示頻道切換面板，讓使用者選擇想要切換的頻道。
	顯示影像回放控制面板。按  可立即回放最後錄下的影片，或按  開啟搜尋清單。
	開啟搜尋 IP 位址視窗查看目前每個頻道的連線狀態。
	顯示關機畫面，選擇要關機或重新啟動系統。

### 3.1.4 主選單

按滑鼠右鍵即會出現主目錄選單如下，再按一下即消失。

	快速設定	設定狀態顯示、影像設定，以及日期和時間。
	系統資訊	設定系統相關配置。
	事件資訊	進入事件搜尋選單。
	進階選單	設定連線設定、錄影機設定、偵測設定、提示音設定、網路設定、顯示設定、錄影設定、PUSH 通知*、PSE 和 MULTICASTING。
	預約設定	設定預約錄影和預約事件錄影。

\* 僅限特定型號

### 3.1.5 影像回放控制面板

	快轉	增加快轉的速度。
	倒轉	增加倒轉的速度。
	播放 / 暫停	按一下立即回放最近一筆的影像資料，再按一次即暫停。 在暫停時，按一次  可前進一張影像，按  可倒回一張影像。
	停止	停止影片播放。
	慢速回放	按一下以 1/4X 速度慢速回放錄影影片，按兩下以 1/8X 速度慢速回放。
	前一個 / 下一個小時	往前或往後一小時，例如 11:00 ~ 12:00 或 14:00 ~ 15:00，並開始播放在該時段最早的錄影資料。
	快速搜尋	開啟事件搜尋畫面，讓您可以尋找特定錄影資料。
	重複播放	在錄影片段設定 A 點和 B 點後，系統便會重覆播放 A 到 B 這段時間內的影像資料。
	備份	開啟影像備份目錄選單。

## 附錄 1 相容 USB 隨身碟品牌

請先更新本機器的韌體版本，以確保下表的正確性。若插入不相容的 USB 隨身碟，螢幕上便會顯示 。

註：請先在電腦中將 USB 隨身碟的格式格式化成 FAT32。

註：最多一次只能備份 2GB 的影像資料。若要備份更多資料，請再選取一次要備份的時間和頻道進行備份。

品牌名稱	型號	容量
Transcend	JFV35	4GB
	JFV30	8GB
Kingston	DataTraveler	1GB
PQI	U172P	4GB
Apacer	AH320	2GB
	AH320A	8GB
	AH220	1GB
	AH320	4GB
A-data	RB-18	1GB
Sandisk	Cruzer Micro	2GB
	Cruzer Micro	4GB
	Cruzer4-pk	2GB
Netac	U208	1GB
MSI	F200	4GB
SONY	Micro Vault Tiny 2GB	2GB
	Micro Vault Tiny 4GB	4GB
	Micro Vault Tiny	1GB

## 附錄 2 相容硬碟清單

請先更新本機器的韌體版本，以確保下表的正確性。

註：更新韌體前請務必先安裝硬碟已確保更新過程順利。

註：如欲使用環保硬碟，請選擇特別為監控設計的硬碟以確保硬碟正常使用。

品牌名稱	型號	容量	轉速
Seagate	ST250DN000	250GB	7200 rpm
	ST3320613AS	320GB	7200 rpm
	ST33500320AS	500GB	7200 rpm
	ST3500410SV	500GB	7200 rpm
	ST3750330AS	750GB	7200 rpm
	ST31000525SV	1000GB	7200 rpm
	ST31000340AS	1000GB	7200 rpm
	ST2000DM001	2TB	7200 rpm
	ST2000VX000	2TB	7200 rpm
	ST3000VX000	3TB	7200 rpm
	ST1000VM002	1TB	7200 rpm
WD	WD2500AAKX	250GB	7200 rpm
	WD2500AAKX	250GB	7200 rpm
	WD3200AAKS	320GB	7200 rpm
	WD5000AACS	500GB	7200 rpm
	WD5000AZRX	500GB	7200 rpm
	WD6400AAKS	640GB	7200 rpm
	WD7500AAKS	750GB	7200 rpm
	WD10EADS	1TB	7200 rpm
	WD10EALX	1TB	7200 rpm
	WD10EURX	1TB	7200 rpm
	WD15EADS	1.5TB	7200 rpm
	WD20EADS	2TB	7200 rpm
	WD20EURS	2TB	7200 rpm
	WD2002FAEX	2TB	7200 rpm
	WD20EARS	2TB	7200 rpm
	WD30EURX	3TB	7200 rpm
	WD30EFRX	3TB	7200 rpm
WD20EFRX	2TB	7200 rpm	
Maxtor	STM3500320AS	500GB	7200 rpm
	STM3750330AS	750GB	7200 rpm
HITACHI	HDT725032VLA360	320GB	7200 rpm
	HDS7211050DLE630	500GB	7200 rpm
	HDS721010KLA330	1000GB	7200 rpm
	HDS723020BLA642	2TB	7200 rpm
TOSHIBA	DT01ACA050	500G	7200 rpm
	DT01ABA050V	500G	7200 rpm
	DT01ABA100V	1TB	7200 rpm

\*僅限 4 路及 8 路機種



## 附錄 3 硬碟安裝

### ■ 連接方式 1

註：韌體更新前請務必先安裝硬碟已確保更新過程順利。

步驟 1：取下上蓋，找到硬碟支援和連接插孔的所在位置。

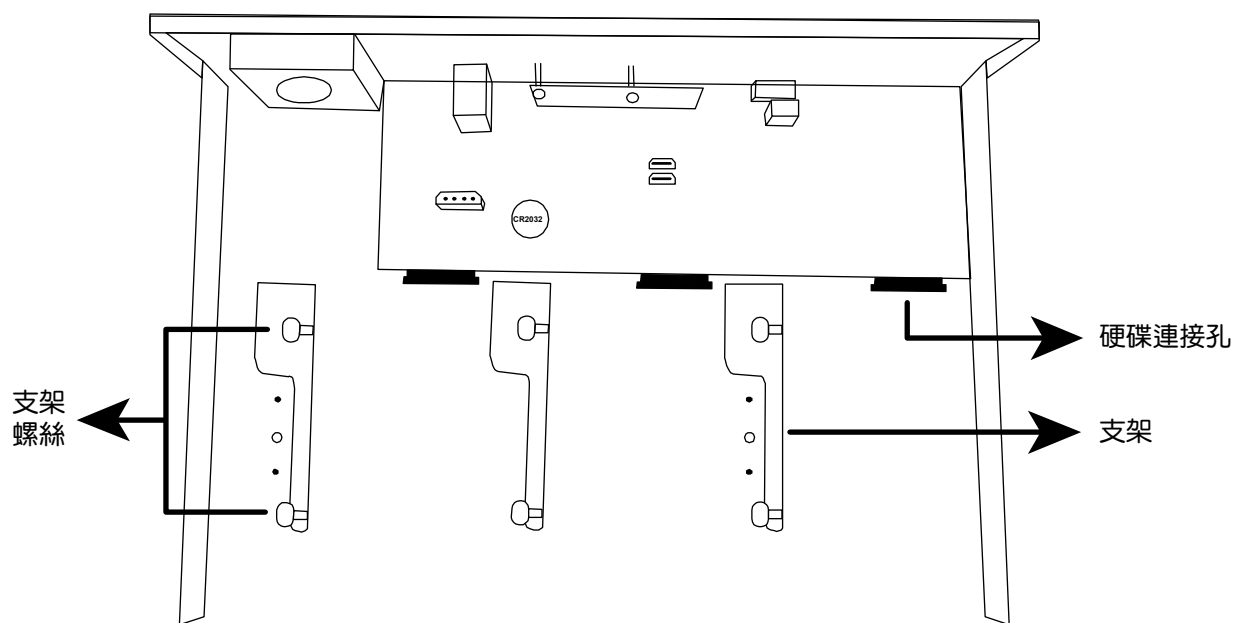

步驟 2：拿一顆相容硬碟，將 PCB 面朝下，依如下圖示插入硬碟。

註：如欲使用環保硬碟，請選擇特別為監控設計的硬碟以確保硬碟正常使用。

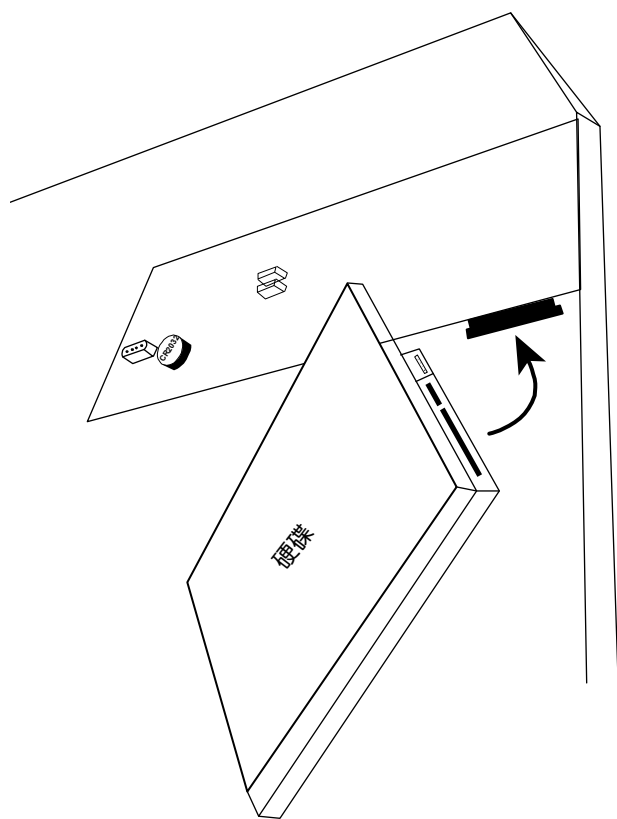

步驟 3：鎖緊硬碟支架上的螺絲，以固定硬碟。

註：您可以在配件包中找到螺絲。

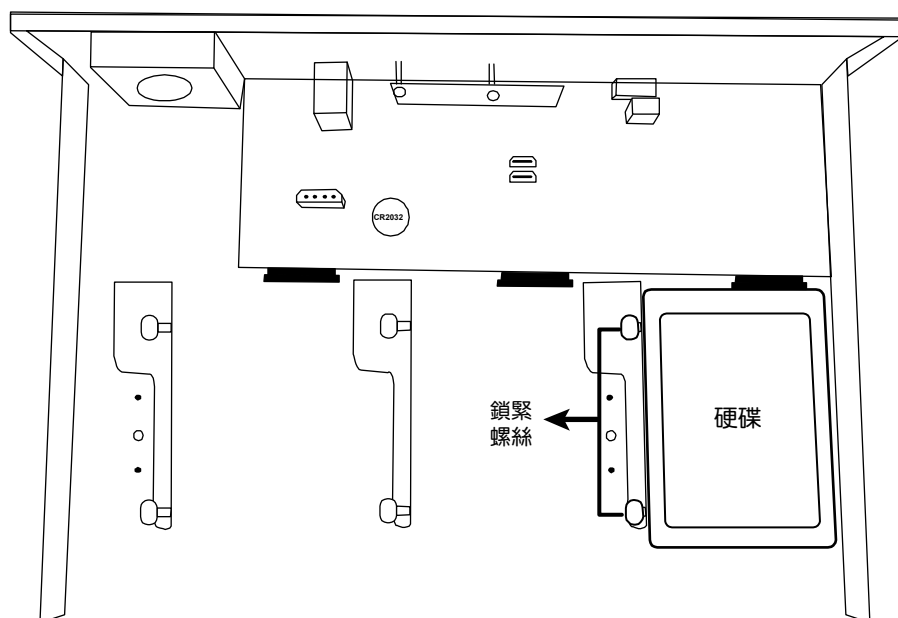

註：若安裝的機種為 16 路機種，您還可以另外購買支援組，將可安裝的硬碟數從三顆變成五顆。

步驟 4：裝回上蓋，然後鎖回在步驟 1 取下的螺絲。

### ■ 連接方式 2

註：韌體更新前請務必先安裝硬碟已確保更新過程順利。

步驟 1：取下上蓋，找到硬碟支援和連接插孔的所在位置。

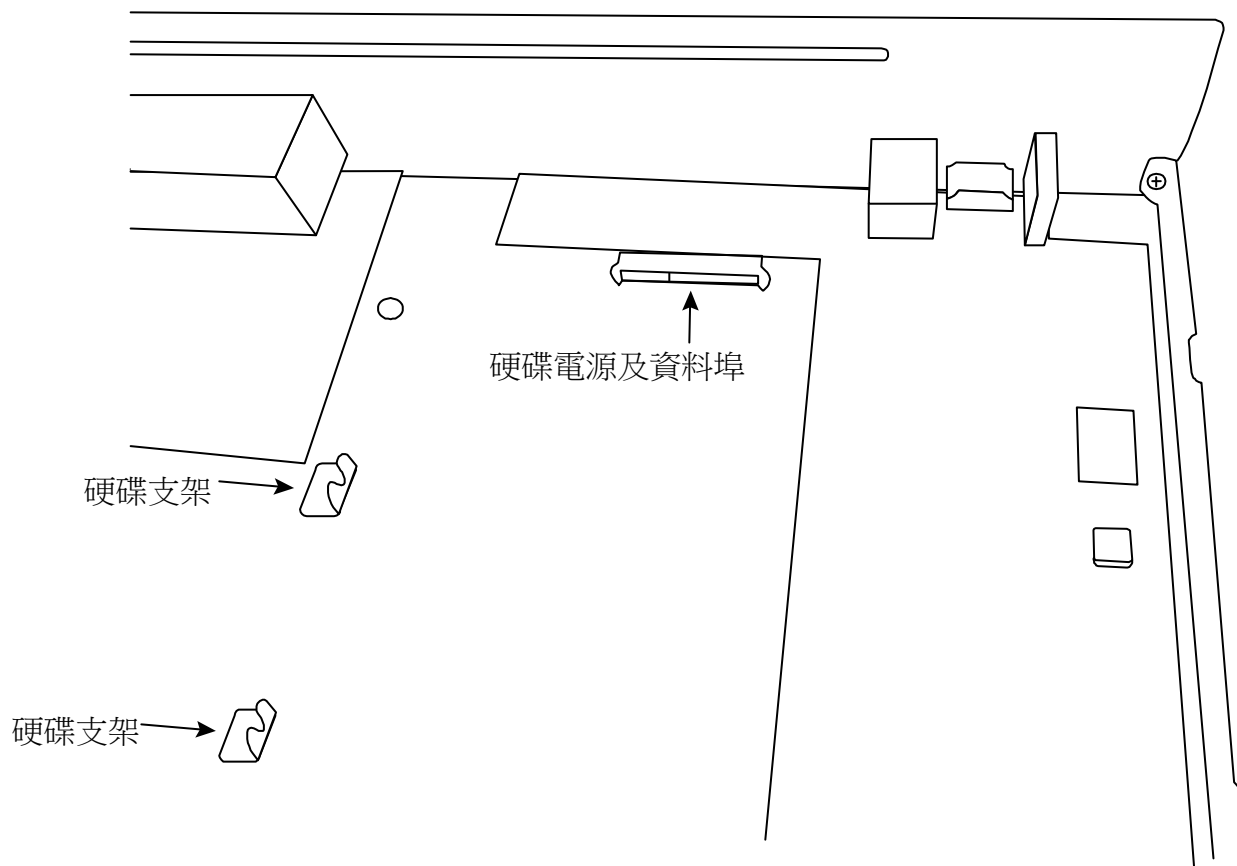

步驟 2：拿一顆相容硬碟，PCB 面朝下，將硬碟對齊硬碟電源埠與資料埠，然後插入硬碟。

---

註：如欲使用環保硬碟，請選擇特別為監控設計的硬碟以確保硬碟正常使用。

---

步驟 3：鎖緊硬碟支架上的螺絲，以固定硬碟。

---

註：您可以在配件包中找到螺絲。

---

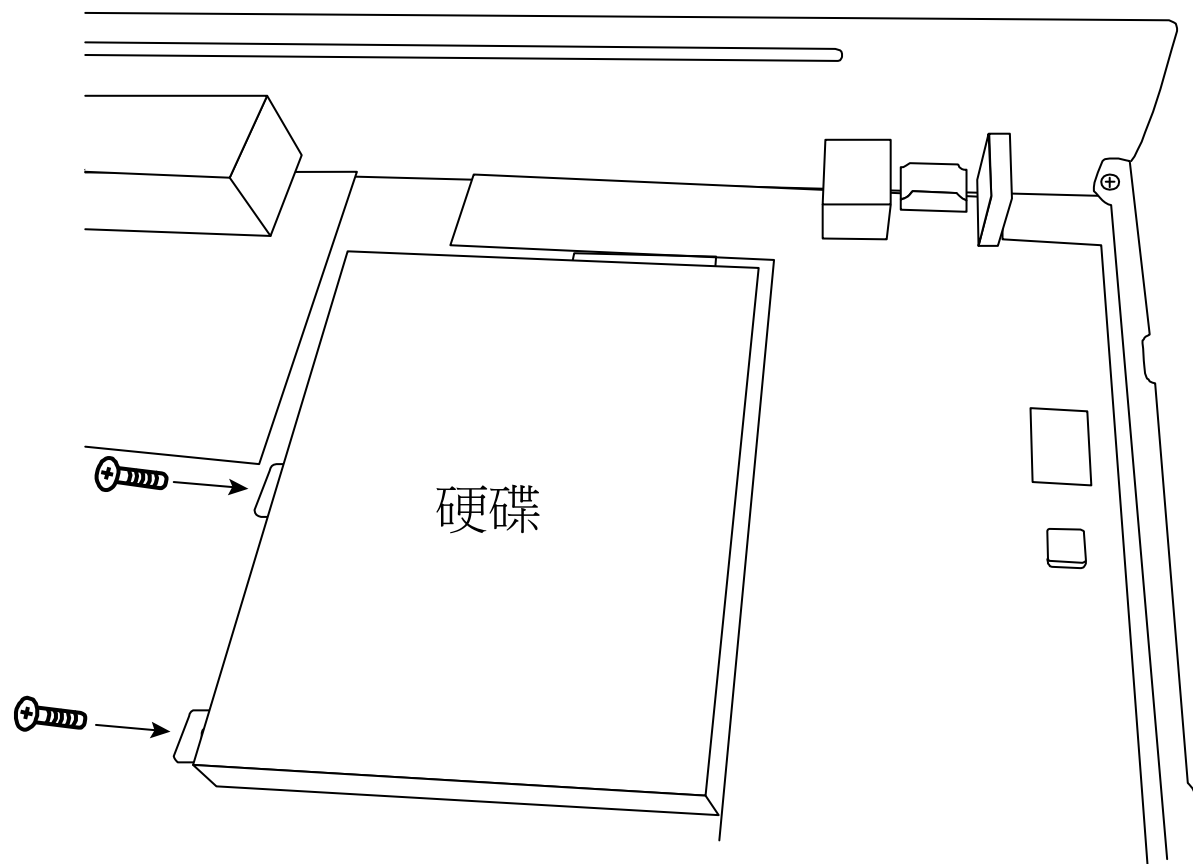

步驟 4：裝回上蓋，然後鎖回在步驟 1 取下的螺絲。

## 附錄 4 更換電池

本機器時間重設（例如：在停電後）後會導致錄影資料錯亂，使用者可能會找不到想要的錄影片段。為了避免本機器時間重設，其本身有安裝一顆非充電式鋰電池 **CR2032**。

但時間還是有可能會重設，因為本機器的電池電量不足或已耗盡所致。若時間真的重設，請**立即**依照以下指示來更換本機器的電池 **CR2032**。

### ➤ 如何更換 CR2032

---

註：鋰電池 **CR2032** 為非充電式電池，需另行購買。若需進行更換，請使用相同或同款類型的電池以避免發生危險。

---

步驟 1：**立即**停止 NVR 錄影，以避免錄影資料時間錯亂。若有必要，請備份所有錄影資料。

步驟 2：將本機器關機，並中斷電源。

步驟 3：取下機器上蓋，找到主機板上的電池。

步驟 4：推一下彈片取出電池。



**Type 1**

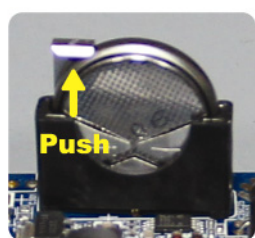

**Type 2**

步驟 5：將電池的 CR2032 那面朝上，然後裝入主機板。

- 若為 Type 1，如上圖顯示，將 CR2032 字樣朝上裝入。
- 若為 Type 2，如上圖顯示，將 CR2032 字樣朝向另一方直立裝入。

步驟 6：裝回機器上蓋並上電。

步驟 7：設定機器的日期和時間，然後恢復錄影。

## 附錄 5 磁碟陣列相容列表

此系列錄影機有內建 eSATA 介面可以外接磁碟陣列。下表為磁碟陣列的相容性列表：

註：關於與下列磁碟陣列相容的硬碟，請參閱其各自的使用手冊或官方網站。

Brand	Model Number
Proware	EP-D501-AA
	EP-2123-UA-R
RAIDON	GT1650-SB3
	GR3630-SB3
STARDOM	DR5-WBS3